

BYDGOSKIE

— M E B L E —



KATALOG 2022



Grupa IMS jest liderem w produkcji i sprzedaży mebli tapicerowanych i drewnianych w niemal wszystkich segmentach rynku przemysłowego meblarskiego w Europie. W ofercie znajdują się kompletne rozwiązania do pomieszczeń mieszkalnych, biurowych, jadalni i sypialni. Do grupy IMS należą spółki IMS Sofa oraz HM Helvetia Meble, które ściśle ze sobą współpracują. Dzięki synergii spółek możliwe jest optymalizowanie procesów produkcyjnych i logistycznych, rozwój technologiczny oraz wzajemna promocja produktów.

The IMS Group is a leader in the production and sale of upholstered and wooden furniture in almost all segments of the furniture industry market in Europe. The offer includes complete solutions for residential, office, dining and bedroom rooms. The IMS Group includes IMS Sofa and HM Helvetia Meble, which work closely together. Thanks to the synergy of companies, it is possible to optimize production and logistics processes, technological development and mutual promotion of products.

IMS Group является лидером по производству и продаже мягкой и корпусной мебели практически во всех сегментах мебельной индустрии в Европе. Предложение включает в себя комплексные решения для жилых помещений, офисов, столовых комнат и спален. В группу IMS входят компании IMS Sofa и HM Helvetia Meble, которые тесно сотрудничают друг с другом. Благодаря синергии обеих компаний возможна оптимизация производственных и логистических процессов, технологическое развитие и взаимное продвижение продукции.



Klientami są najwięksi detaliści meblowi, stowarzyszenia zakupowe i firmy wysyłkowe. Do bazy klientów Grupy IMS należą również mniejsze firmy specjalizujące się w sprzedaży mebli i wyposażaniu wnętrz. Meble oferowane są na wielu rynkach światowych, między innymi w Europie, Azji i Ameryce Północnej.



Customers include major furniture retailers, purchasing associations and shipping companies. The IMS Group's customer base also includes smaller companies specializing in the sale of furniture and design. Furniture is offered in many world markets, including Europe, Asia and North America.

В число клиентов входят крупные розничные торговые сети, закупочные ассоциации и интернет-магазины мебели. Клиентская база IMS Group также включает в себя небольшие фирмы, специализирующиеся на продаже мебели и дизайне интерьеров. Мебель предлагается на многих мировых рынках, включая Европу, Азию и Северную Америку.

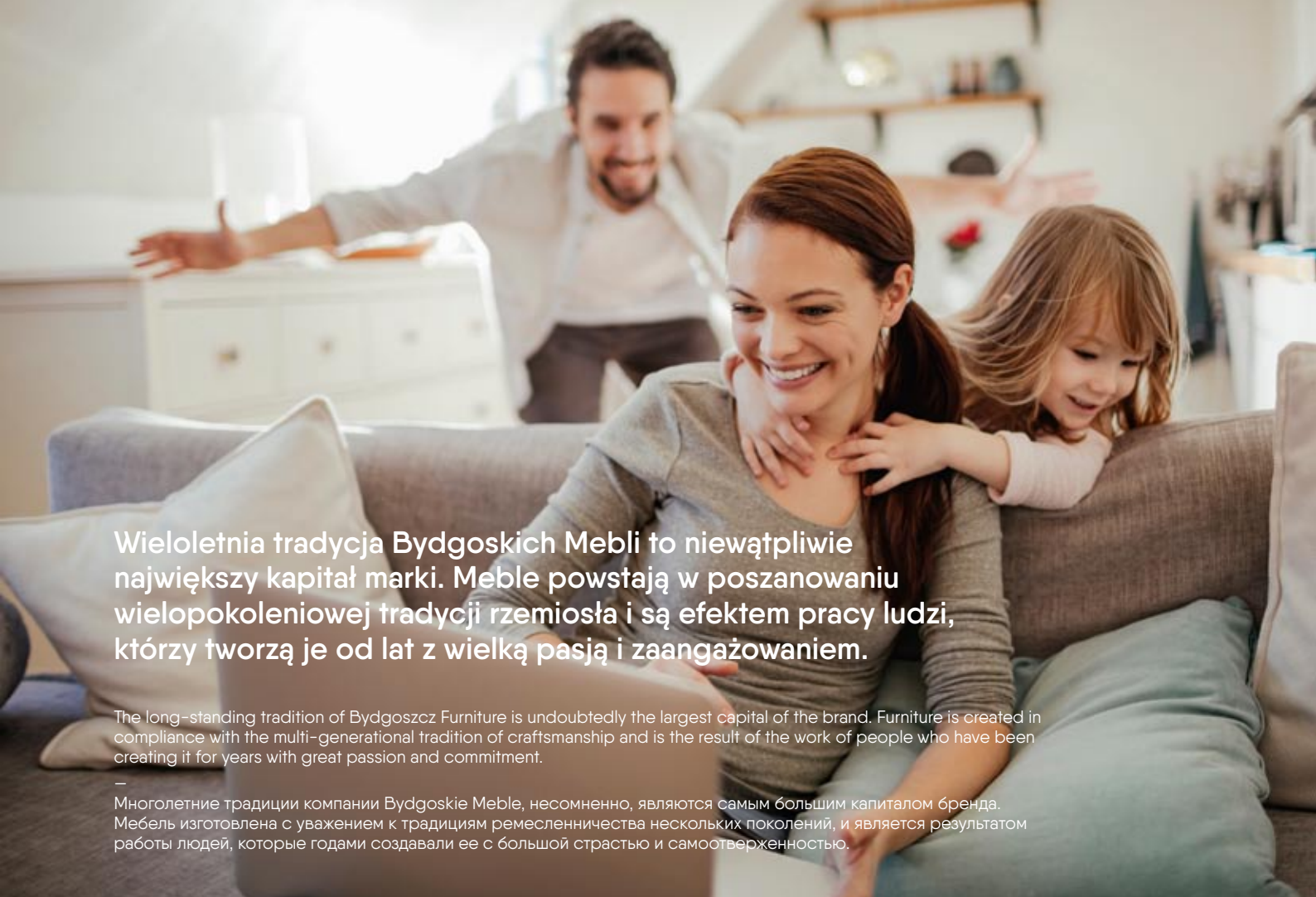

Wieloletnia tradycja Bydgoskich Mebli to niewątpliwie największy kapitał marki. Meble powstają w poszanowaniu wielopokoleniowej tradycji rzemiosła i są efektem pracy ludzi, którzy tworzą je od lat z wielką pasją i zaangażowaniem.

The long-standing tradition of Bydgoszcz Furniture is undoubtedly the largest capital of the brand. Furniture is created in compliance with the multi-generational tradition of craftsmanship and is the result of the work of people who have been creating it for years with great passion and commitment.

—
Многолетние традиции компании Bydgoskie Meble, несомненно, являются самым большим капиталом бренда. Мебель изготовлена с уважением к традициям ремесленничества нескольких поколений, и является результатом работы людей, которые годами создавали ее с большой страстью и самоотверженностью.



BYDGOSKIE — M E B L E —

Bydgoskie Meble cieszą się dużym uznaniem, a o ich klasie świadczy nie tylko piękny design i wysoka jakość, ale również czołowe miejsca zajmowane w najważniejszych rankingach branży meblarskiej.

Bydgoskie Meble enjoy great recognition, and their high level is evidenced not only by beautiful design and high quality, but also by the leading places occupied in the most important rankings of the furniture industry.

—
Бренд Bydgoskie Meble пользуется большим признанием, а ее класс подтверждается не только красивым дизайном и высоким качеством, но и лидирующими позициями в самых важных рейтингах мебельной индустрии.



Bourbon / 14



Evora / 12



Fuelta / 11



George / 38



Ines / 16



Laviano / 30



Legato / 18



Legend / 24



Libretto / 26



Malachit / 36



Mia / 6



Mira / 10



Opera / 35



Quadro / 8



Rima / 22



Salmo / 28



Shout / 13



Silla / 39



Stylo / 20



Twins / 34



Way / 32



Katalia / 40
łóżko / bed / кровать



Mia

Miękkie oparcia, głębokie siedziska gwarantują niezwykły relaks. Meble są bardzo komfortowe i wyposażone w wiele nowoczesnych funkcji, takich jak elektryczny fotel z relaksem i zabudowanym podnóżkiem, komputerową półkę z pojemnikiem z USB i gniazdkiem sieciowym, dotykową lampkę ledową z możliwością regulacji jasności światła, funkcję spania typu włoskiego z pojemnikiem na pościel oraz regulację zagłówek.

Soft backrests, deep seats guarantee extraordinary relaxation. The furniture is very comfortable and equipped with many modern functions, such as an armchair with electrical relax and a footrest, a computer shelf with a storage, USB and a socket, a touch LED lamp with the ability to adjust the brightness of the light, an Italian-type sleeping function with a storage and movable headrests.

Мебель очень удобна и оснащена многими современными функциями – реклайнером, компьютерным столиком, ящиком для хранения с USB-боксом и розеткой, светодиодной сенсорной лампой с регулируемой яркостью света, функцией сна итальянского типа с ящиком для постельных принадлежностей и регулируемыми подголовниками.

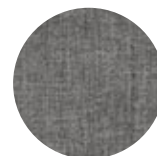
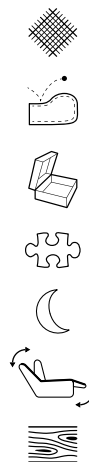

Pura KNC 71081



narożnik / corner / уголок
3F-REC/BK → 286 ↑ 87 ↗ 175



narożnik / corner / уголок
1,5RF-mod.prime-1,5RF-TE-3F-REC/BK → 372 ↑ 87 ↗ 311-175



narożnik / corner / yronok 1,5RF-mod.prime-1,5RF-TE-3F-REC/BK → 372 ↑ 87 ↗ 311-175



SPRAWDŹ WYMIARY

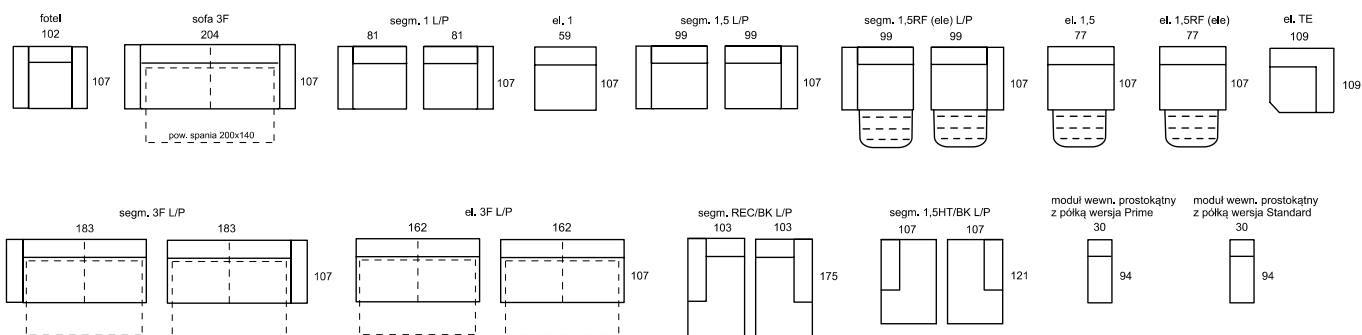

PRZYKŁADOWE KONFIGURACJE

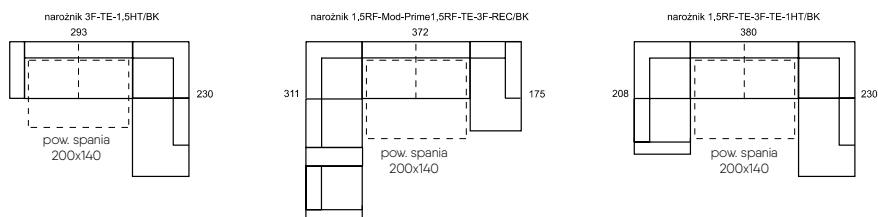



Quadro

Narożnik Quadro ma łagodną i spokojną linię. Jego wygodne siedziska, miękkie podłokietniki i dobrze wyprofilowane oparcia pozwalają komfortowo wypocząć. Drewniane, skośne nóżki podkreślają ciekawy design i dodają lekkości. narożnik posiada funkcję spania typu delfin oraz pojemnik na pościel.

The Quadro corner has smooth line. Its comfortable seats, soft armrests and well-contoured backrests allow you to rest comfortably. Wooden legs emphasize an interesting design and add lightness. The corner has a DL sleeping function and a storage.

Угловой диван Quadro имеет плавную и спокойную линию. Удобные сиденья, мягкие подлокотники и эргономичные спинки позволяют комфортно отдохнуть. Деревянные ножки подчеркивают интересный дизайн и добавляют легкости. Угловой диван имеет функцию сна «дельфин» и ящик для постельных принадлежностей.

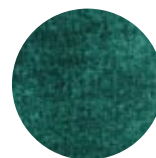

Monolith KR 10630





narożnik / corner / yronok 2,5F-RE-1HT/BK → 258 ↑ 88 ↗ 197



SPRAWDŹ WYMIARY

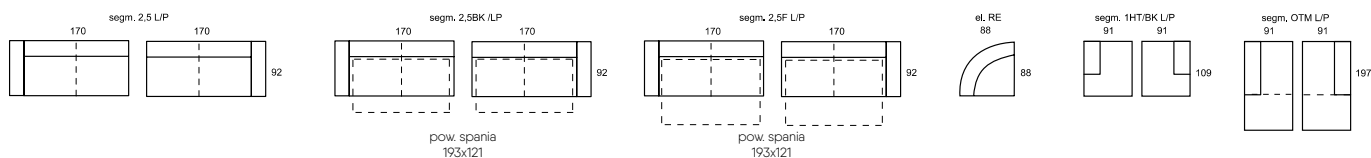

PRZYKŁADOWE KONFIGURACJE

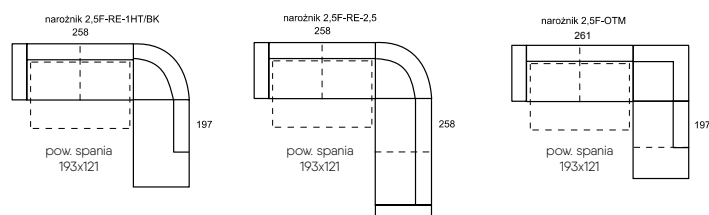



Mira

Fotel Mira ma przyjazną, zaokrągloną formę. To, co wyróżnia ten fotel, to możliwość łączenia ze sobą dwóch tkanin. Pozwala to na stworzenie ciekawej, nietuzinkowej stylizacji. Do wyboru są trzy rodzaje podstawy – metalowa, obrotowa lub drewniane nóżki.

Mira armchair has a friendly, rounded form. What distinguishes this chair is the ability to combine two fabrics together. This allows you to create an interesting, unusual style. There are three types of base to choose from – metal, swivel or wooden legs.



Кресло Mira имеет приятную округлую форму. Это кресло отличается обивкой с возможностью соединения двух тканей. Это позволяет создать интересный, нестандартный дизайн. На выбор три типа основания – металлическое, вращающееся или деревянные ножки.



podstawy do wyboru / basics to choose from / Основания на выбор



SPRAWDŹ WYMIARY

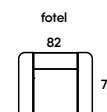
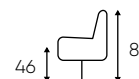



Fuelta



Piękny fotel Fuelta formą nawiązuje do muszli. Pasuje do różnego typu wnętrza. Można wybrać do niego podstawę – metalową, obrotową lub drewniane nóżki. Fotel prezentuje się elegancko w pomieszczeniu zarówno w stylu nowoczesnym, jak i retro.

The beautiful Fuelta armchair refers to the shell shape. Fits into various types of rooms. You can choose a base for it – metal, swivel or wooden legs. The armchair looks elegant in the room in both modern and retro styles.

Красивое кресло Fuelta своей формой напоминает раковину и подходит для различных типов интерьеров. Вы можете выбрать для него основание – металлическое, вращающееся или деревянные ножки. Кресло элегантно смотрится в помещении как в стиле модерн, так и в стиле ретро.



podstawy do wyboru / basics to choose from / Основания на выбор



Soil FAB23-13



SPRAWDŹ WYMIARY

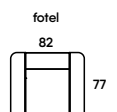
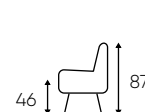



Evora

Fotel Evora wyróżnia się ciekawym designem. Łagodna linia i okrągłe kształty dodają miękkości i zachęcają do przyjemnego relaksu. Fotel pasuje do każdego wnętrza, zarówno nowoczesnego jak i klasycznego. Można do niego wybrać podstawę metalową, obrotową lub drewniane nóżki.

The Evora armchair is distinguished by an interesting design. The smooth line and rounded shapes add softness and encourage pleasant relaxation. The armchair fits into any room, both modern and classic. You can choose a base for it metal, swivel or wooden legs.

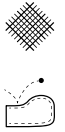

Кресло Evora отличается интересным дизайном. Плавные линии и округлые формы добавляют мягкости и способствуют приятному отдыху. Кресло впишется в любой интерьер, как современный, так и классический. Вы можете выбрать для него основание металлическое или вращающееся, а также вариант с деревянными ножками.



podstawy do wyboru / basics to choose from / Основания на выбор



fotel / armchair / кресло → 82 ↑ 87 ↗ 77



SPRAWDŹ WYMIARY

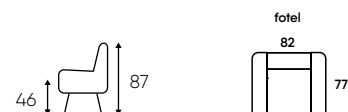



Shout



Piękny i elegancki fotel Shout występuje w dwóch wariantach – wysokim lub niskim oparciem. Każdy z nich wyróżnia się ciekawym designem i jest wyjątkowo komfortowy. Fotel jest nie tylko wygodny, ale również bardzo nowoczesny. Obicie z najwyższej klasy skór naturalnych podkreśla jego prestiżowy charakter.

The beautiful and elegant Shout armchair comes in two variants – with high or low backrest. Each of them is distinguished by an interesting design and is extremely comfortable. The armchair is not only comfortable, but also very modern. Upholstery made of the highest quality natural leather emphasizes its prestigious character.

Красивое и элегантное кресло Shout доступно в двух вариантах – с высокой или низкой спинкой. Каждое из них чрезвычайно удобно и отличается интересным, современным дизайном. Обивка из натуральной кожи высочайшего качества подчеркивает его престижный характер.

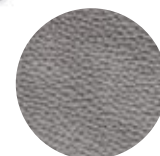

SPRAWDŹ WYMIARY

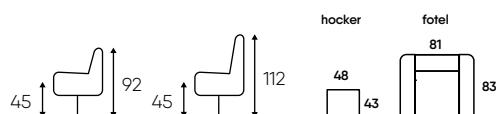



Bourbon

Duże gabaryty narożnika pozwalają na swobodne wypoczywanie. Poduszki lędźwiowe dodatkowo zwiększają komfort podczas siedzenia. Możesz wybrać ich wielkość, tak by były najwygodniejsze dla Ciebie. Praktyczna funkcja przesuwanego oparcia pozwoli Ci regulować powierzchnię siedziska, dzięki czemu będziesz wygodnie relaksował się w każdej pozycji.

The large size of this corner sofa allow for comfortable resting. Lumbar cushions additionally increase comfort while sitting. You can choose their size, to make them the most comfortable for you. The practical function of the sliding backrest will allow you to adjust the seat surface, so you can relax comfortably in any position.

Большие размеры углового дивана позволяют свободно отдохнуть. Поясничные подушки дополнительно повышают комфорт сидения. Вы можете выбрать их размер так, чтобы они были максимально удобными для вас. Практичная функция выдвигной спинки позволит вам регулировать размеры сиденья, благодаря чему вы сможете комфортно отдыхать в любом положении.



Fiction KNC 95472





narożnik / corner / yronok 2DL-M.REC → 303 ↑ 84 ↗ 176



SPRAWDŹ WYMIARY

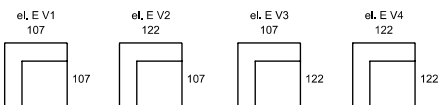
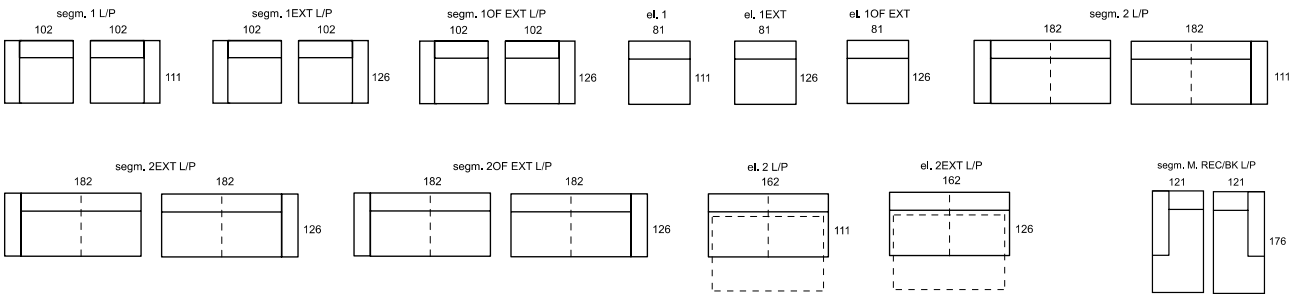

PRZYKŁADOWE KONFIGURACJE

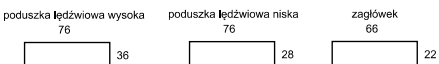
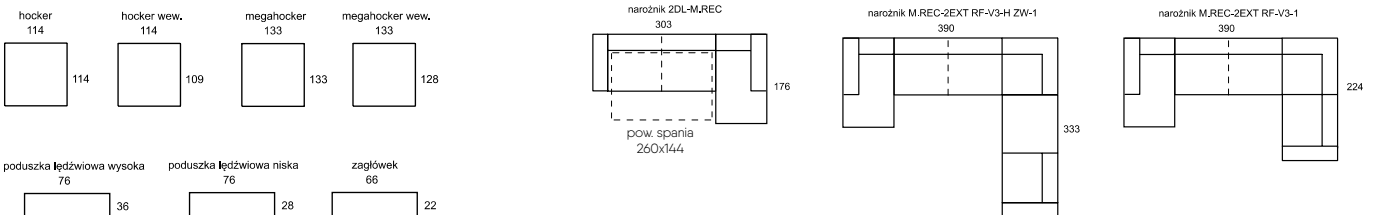



Ines

Sofy Ines kształtem nawiązują do stylu retro. Mają lekką konstrukcję i małe gabaryty. Smukłe, drewniane nogi i wąskie podłokietniki podkreślają ich lekkość i delikatność. Uroku meblom dodają przeszycia na poduszkach oparciowych i dzielone siedziska. Kolekcja Ines to kolekcja modułowa.

Ines sofas in shape refer to the retro style. They have a lightweight construction and small dimensions. Slender wooden legs and narrow armrests emphasize their lightness and delicacy. The charm of the furniture is added by stitching on backrest cushions and split seats. Ines is a modular collection.

Диваны Ines относятся к стилю ретро. Они имеют легкую конструкцию и небольшие габариты. Стройные, деревянные ножки и узкие подлокотники подчеркивают их легкость и элегантность. Мебель становится еще более очаровательной благодаря строчке на подушках спинки и разделенным сиденьям. Ines – это модульная коллекция.

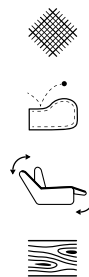

Persepra KR 10579



Persepra KR 10590



sofa / sofa / диван 2HB RF 2 RF (man) → 143 ↑ 111 ↗ 89





Aston KR 10418

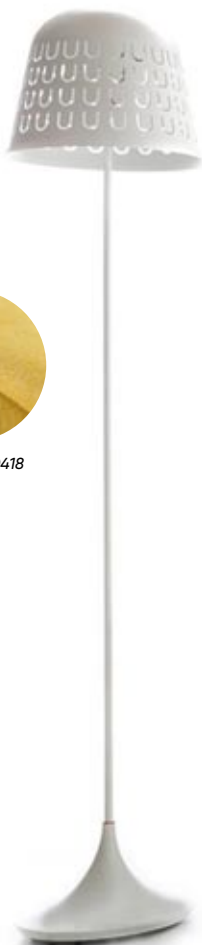

sofa / sofa / диван 2,5 → 160 ↑ 101 ↗ 89



SPRAWDŹ WYMIARY

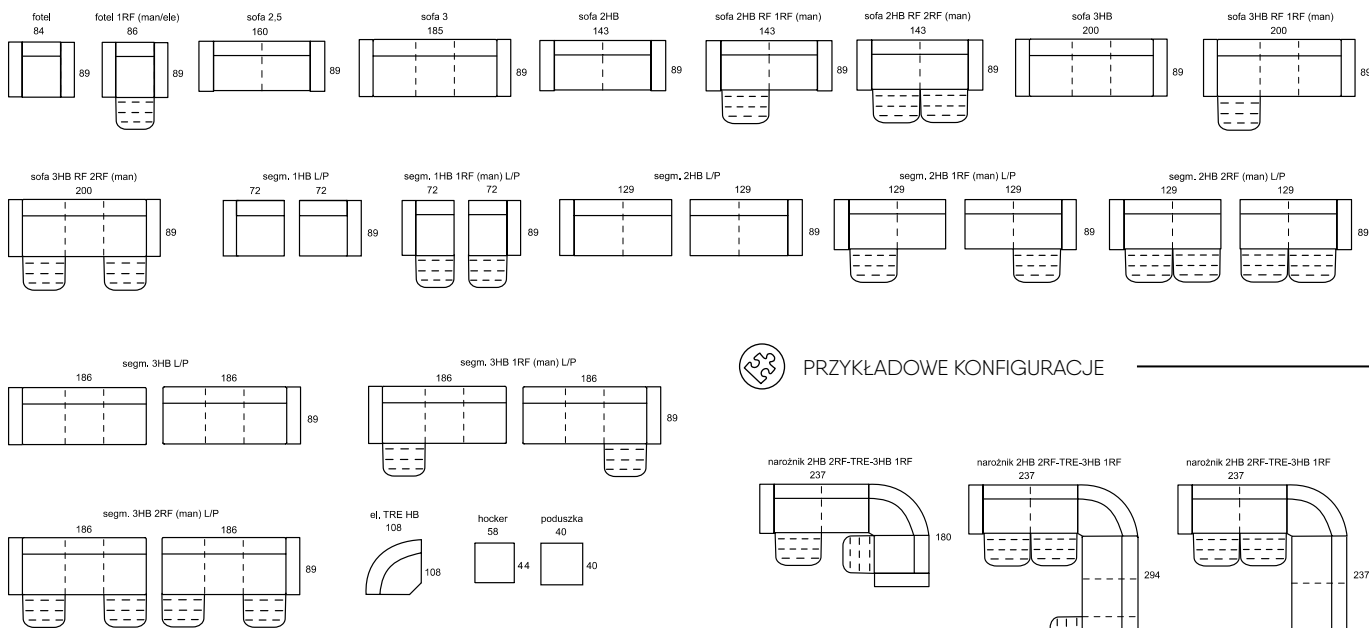

PRZYKŁADOWE KONFIGURACJE



Legato

BESTSELLER

Jeśli szukasz relaksu, oazy spokoju i bezpieczeństwa sofa Legato ugości cię w swoim zaciszu. Możesz stworzyć ulubione miejsce, ponieważ sofa ma budowę modułową. Łączysz ze sobą różne elementy i korzystasz do woli z wybranych funkcji.



If you are looking for relaxation, an oasis of peace and safety, Legato sofa will welcome you in its comfort. You can create a favourite place because the sofa has a modular structure. You combine various elements and use selected functions at will.

Если вам нужно расслабиться, отдохнуть и чувствовать себя в безопасности, диван Legato порадует вас своим комфортом. Благодаря большому выбору модулей вы можете создать свое любимое место и подобрать функции согласно вашим индивидуальным ожиданиям.



G 306

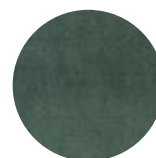

Napoli KR 10689

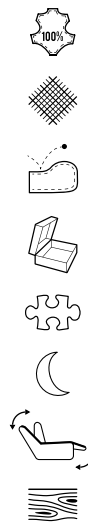



narożnik / corner / yronok 3F - TE - 1,5 - El. Prostokąt - 1,SRF → 297 ↑ 105 ↗ 312



SPRAWDŹ WYMIARY

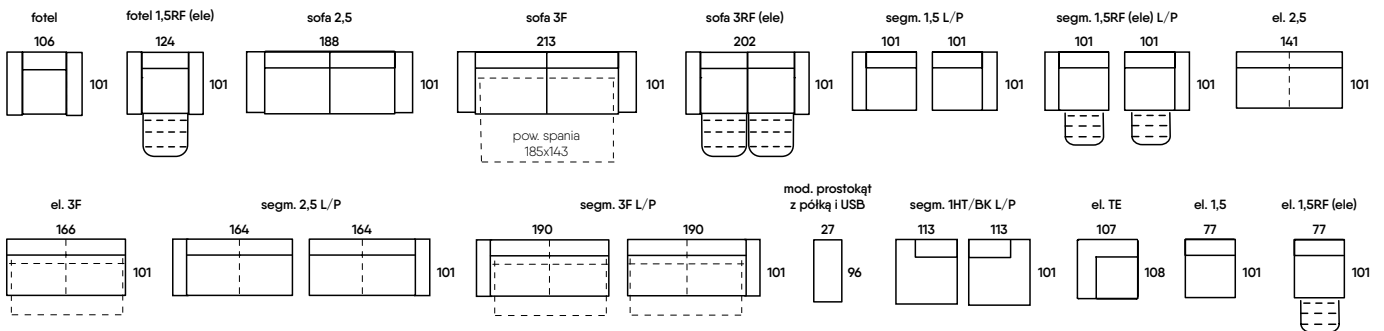

PRZYKŁADOWE KONFIGURACJE

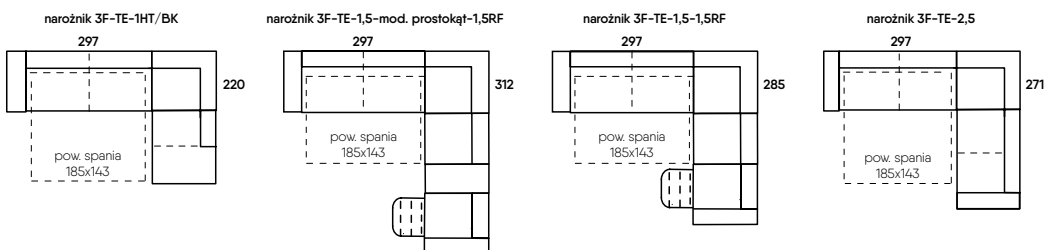



Stylo

Kanapa Stylo dobrze prezentuje się w skórze naturalnej i miękkich tkaninach welurowych. Piękne pikowane oparcia lekko nawiązują do klasycznego stylu. Sofa będzie służyć tobie wiernie przez wiele lat.

The Stylo sofa looks great in natural leather and soft velour fabrics. Beautiful quilted backrests subtly refer to the classic style. The sofa will serve you well for many years.

Софа Stylo хорошо смотрится как в натуральной коже, так и в мягких велюровых тканях. Красивая стеганая спинка относится к классическому стилю. Диван будет вам верно служить многие годы.



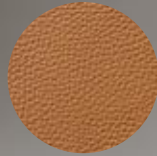

EV 12



Brussels KNC 70083



SPRAWDŹ WYMIARY





Rima

Narożnik Rima, to zestaw o wysokim standardzie wypoczynku. Ruchome zagłówki zapewniają najwyższy komfort użytkowania. Dodatkowym atutem są przesuwane oparcia, dzięki czemu powierzchnia spania jest jeszcze większa. Rima to idealne rozwiązanie dla osób ceniących wygodę i nowoczesne rozwiązania.

The Rima corner sofa is a high quality relaxation set. Its adjustable headrests provide comfort of the highest order. Movable backrests, which additionally increase sleeping surface, constitute an additional advantage. Rima is a perfect choice for those who value comfort and modern solutions.

Угловой диван Rima отличает высокий стандарт отдыха. Подвижные подголовники обеспечивают наивысший уровень комфорта. Дополнительным преимуществом являются регулируемые спинки, что увеличивает спальную поверхность. Угловой диван Rima – это идеальный вариант для тех, кто ценит современные решения.

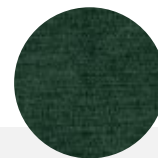

Milton KR 10682



Wygodna funkcja spania i praktyczny pojemnik na pościel.

Comfortable sleeping function and a practical container for bedding. / Удобная функция сна и практичный ящик для постельного белья.



narożnik / corner / угловок 2.5F-OF/REC-BK → 262 ↑ 80 ↗ 182

Poduszki nie wchodzi w skład zestawu. / Pillows are not included. / Подушки не включены в комплект.



SPRAWDŹ WYMIARY

narożnik REC/BK-2.5FOF

262

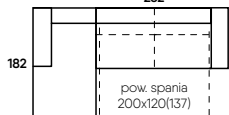

narożnik 2.5FOF-REC/BK

262

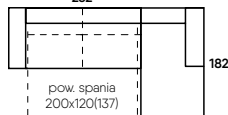

Rima dostępna jest tylko w tkaninach. W naszej kolekcji znajdziesz różne kolory i struktury.

Rima is available in fabrics only. In our collection you will find various colors and structures. / Рима доступна только в тканях. В нашей коллекции вы найдете ткани в широкой цветовой гамме.



Milton KR 10537



Legend

BESTSELLER

Kolekcja Legend ma budowę modułową, co pozwala tworzyć niepowtarzalne, funkcjonalne zestawy, idealne dopasowane do wielkości i charakteru wnętrza. Poszczególne moduły odznaczają się przyjaznym, ergonomicznym wzornictwem oraz atrakcyjnym wachlarzem funkcji.

The collection is modular, which enables the creation of unique and functional sets, perfectly adjusted to the size and atmosphere of any interior. Individual modules are characterized by their pleasant, ergonomic design and a range of attractive functions.

Модульная конструкция мебели этой коллекции позволяет создавать неповторимые функциональные гарнитуры в идеальном соответствии с размером и характером помещения. Отдельные модули отличаются приятным глазу эргономичным дизайном и широким выбором функций.

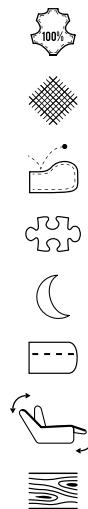



1176



sofa / sofa / диван 2,5F 188 89 102, fotel / armchair / кресло RF ele → 105 ↑ 89 ↗ 102



SPRAWDŹ WYMIARY

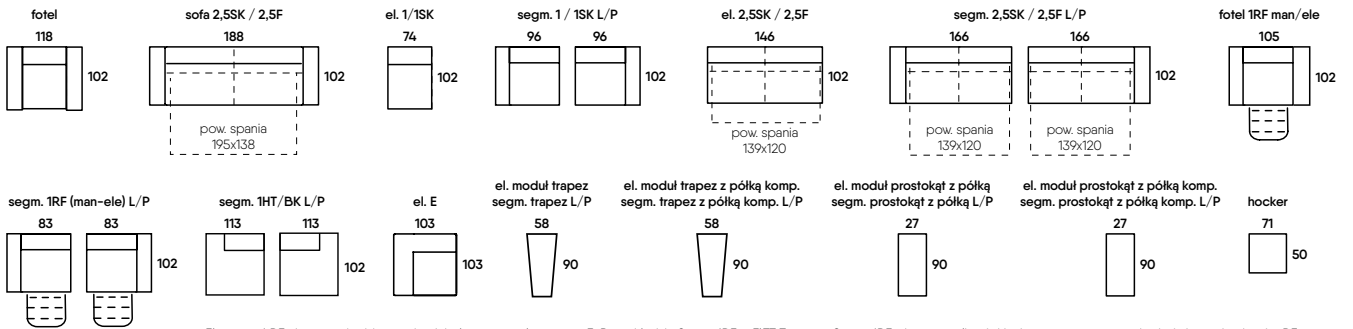

Elementy 1 RF nie mogą być bezpośrednio łączone z elementem E. Przy układzie Segm. 1RF – ELTT Trapez – Segm. 1RF, nie ma możliwości jednoczesnego otwarcia dwóch mechanizmów RF. Elements 1 RF cannot be directly connected with element E. In the Segm. 1RF – ELTT Trapez – Segm. 1RF combination, it is not possible to open both RF mechanisms at the same time. Элементы 1 RF не соединяются непосредственно с элементом E. При конфигурации Segm. 1RF – ELTT Трапеция – Segm. 1RF, два механизма RF не открываются одновременно.

PRZYKŁADOWE KONFIGURACJE

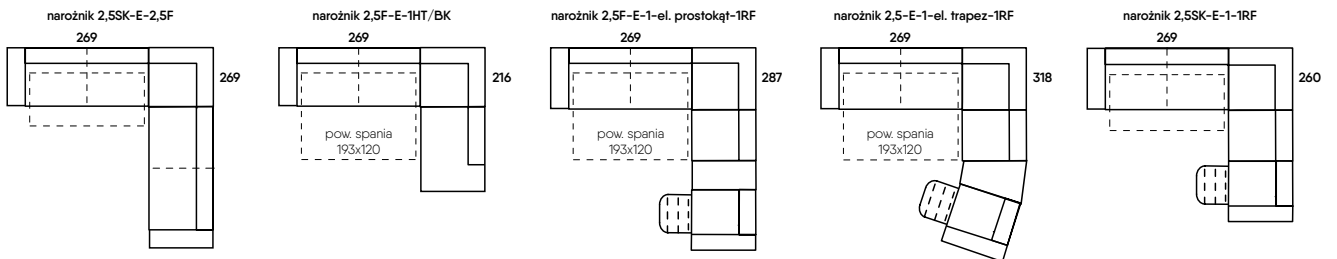



Libretto

Libretto to komfortowa kolekcja modułowa, dzięki której można zbudować zestaw wypoczynkowy dopasowany do indywidualnych potrzeb. W kolekcji zastosowano wiele nowatorskich rozwiązań takich jak elektryczne lub manualne funkcje relaksu, podręczne schowki czy drewniane półki.

Libretto is a comfortable modular collection which lets you create leisure furniture ideally suiting your individual needs. The collection features numerous innovative solutions, such as electrical and manual relaxation functions, handy compartments, and wooden shelves.

Libretto – это комфортная модульная коллекция, благодаря которой можно создать комплект мебели для отдыха в соответствии с индивидуальными предпочтениями. В коллекции присутствуют многочисленные новаторские решения, такие как электронная или ручная функция «релакс», удобные ящики для хранения, деревянные полки.





narożnik / corner / yronok segm. segm. 1RF - EL. cargo - El. 1 - El. E - 2,5F → 271 ↑ 99 ↗ 262
 Poduszki nie wchodzą w skład zestawu. / Pillows are not included. / Подушки не включены в комплект.



SPRAWDŹ WYMIARY

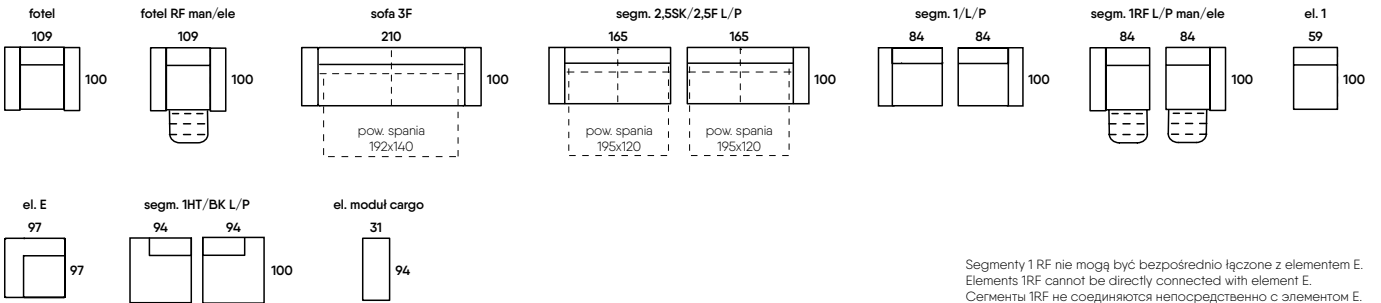

PRZYKŁADOWE KONFIGURACJE

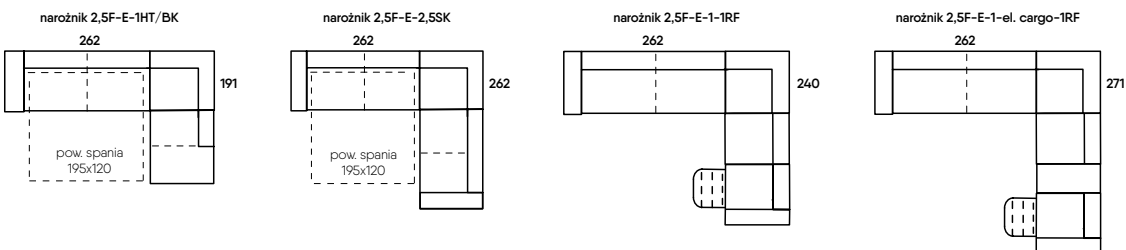



Salmo

Komfort i modułowość to najważniejsze cechy kolekcji Salmo. Uniwersalna forma sprawia, że doskonale wpasowuje się w każdą przestrzeń. Miękkie siedziska i szerokie podłokietniki zapewniają wysoki komfort wypoczynku.

Comfort and modularity are the most important features of the Salmo collection. The collection is perfect for any space. Its soft seats and wide armrests provide outstanding comfort.

—
Комфорт и модульность – самые главные черты коллекции Salmo. Благодаря универсальным формам она идеально впишется в каждое помещение. Мягкие сиденья и широкие подлокотники обеспечивают высокий уровень комфорта.

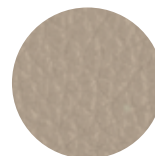

M 603

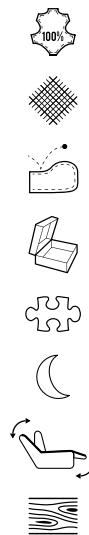



M 603



narożnik / corner / уголок segm. segm. 1HT/BK - EL. E - 3F → 203 ↑ 93(107) ↗ 292

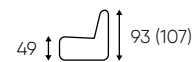

SPRAWDŹ WYMIARY

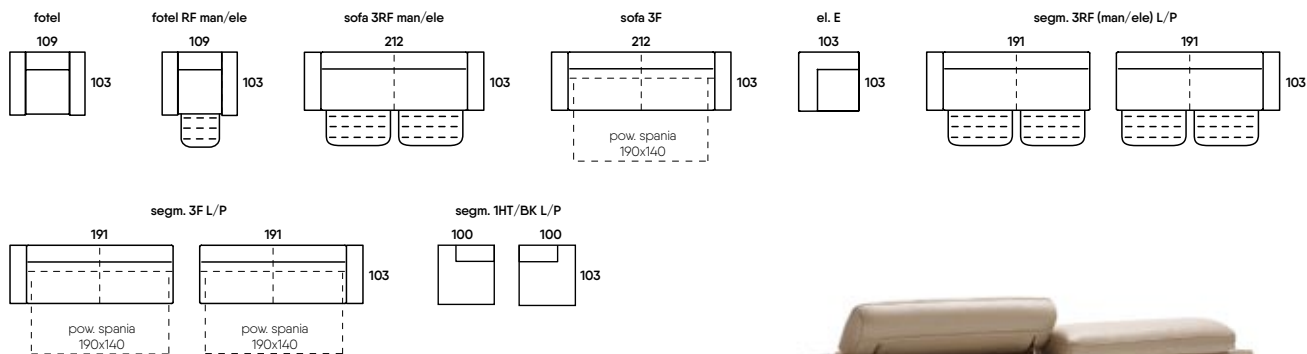

PRZYKŁADOWE KONFIGURACJE

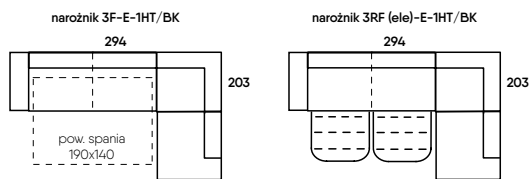

sofa / sofa / диван 3RF man → 212 ↑ 93(107) ↗ 103



Laviano

Piękna klasyczna sofa Laviano posiada wysmakowane detale. Pikowane siedzisko oraz drewniana noga wprowadzą do twojego domu ponadczasową elegancję. Meble doskonale komponują się zarówno w klasycznym jak i nowoczesnym wnętrzu.

The beautiful classic Laviano sofa has sophisticated details. A quilted seat and wooden leg will bring timeless elegance to your home. The furniture fits perfectly both classic and modern interiors.

Красивый классический диван Laviano имеет утонченные детали. Стеганое сиденье и деревянные ножки привнесут в ваш дом неподвластную времени элегантность. Коллекция прекрасно вписывается как в классические, так и в современные интерьеры.



EV 12



sofa / sofa / диван 3 → 224 ↑ 91 ↗ 87



hocker / hocker / пуф → 84 ↑ 50 ↗ 64



fotel / armchair / кресло → 94 ↑ 91 ↗ 87



sofa / sofa / диван 2 → 158 ↑ 91 ↗ 87



B 22



narożnik / corner / yrołok 2,5-TE-2 → 286 ↑ 91 ↗ 242, hocker z pojemnikiem / hocker with container / пуф с ящиком → 84 ↑ 50 ↗ 64

poduszka Laviano / Laviano cushion / подушка Laviano 50x50

Poduszki nie wchodzą w skład zestawu. / Pillows are not included. / Подушки не включены в комплект.



SPRAWDŹ WYMIARY

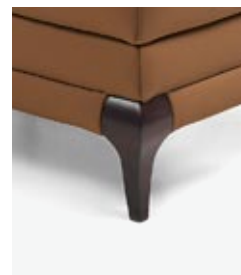
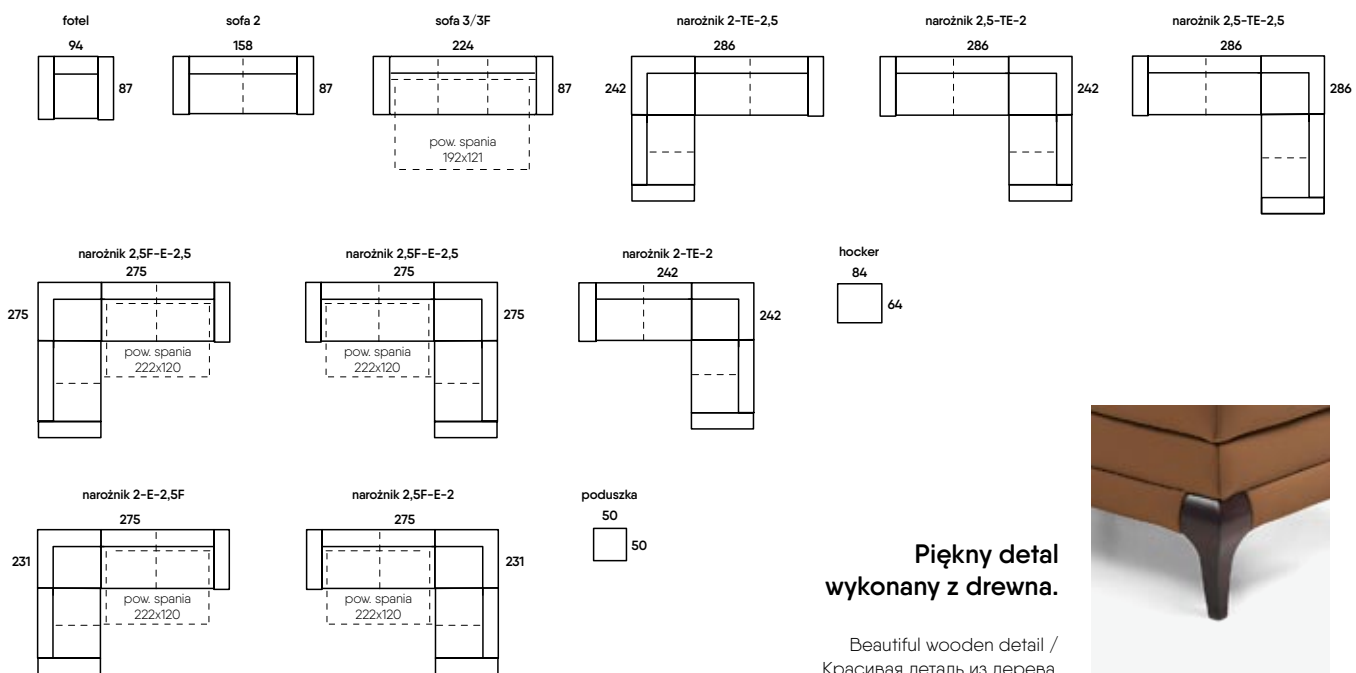

Piękny detal wykonany z drewna.

Beautiful wooden detail / Красивая деталь из дерева.



Way

Współczesny design i komfort to cechy definiujące kolekcję Way. Podwyższone oparcia zapewniają znakomity komfort wypoczynku, dzięki czemu możliwa była rezygnacja z dodatkowych zagłówek. Wąskie podłokietniki i drewniane nogi stanowią doskonałe dopełnienie kolekcji, która oferuje ponadto funkcję odpoczynku nocą oraz praktyczne pojemniki na pościel.

Modern design and comfort are the defining features of the Way collection. The elevated backrests provide excellent resting comfort without any additional headrests. Its narrow armrests and wooden legs perfectly complement the collection, which also features a night rest function and practical bedding containers.

Современный дизайн и комфорт – это черты, определяющие коллекцию Way. Высокие спинки обеспечивают невероятный комфорт отдыха, что позволило отказаться от дополнительных подушек. Узкие подлокотники и деревянные ножки идеально дополняют коллекцию, которая, кроме всего прочего, предлагает функцию ночного отдыха и практичные ящики для постельного белья.



B 02



Orion KR 10251



narożnik / corner / yronok 2,5SK-E-2,5F → 240 ↑ 101 ↗ 240

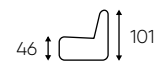

SPRAWDŹ WYMIARY

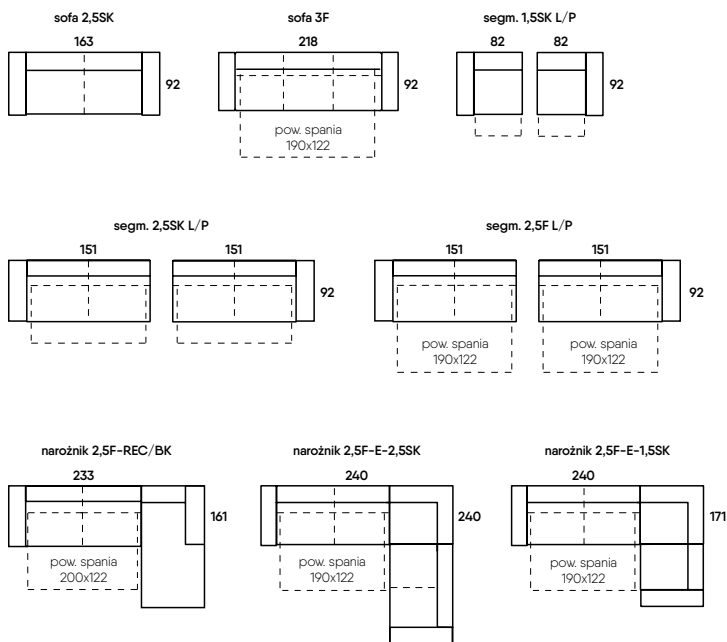



Twins

Komfortowa kolekcja Twins, w skład której wchodzi sofa 2- i 3-osobowa oraz fotel, została stworzona z myślą o współczesnym pojmowaniu odpoczynku.

Meble dostępne w skórze naturalnej Madras w połączeniu ze skórą ekologiczną w następujących wybarwieniach: / The furniture is available in natural Madras leather combined with ecological leather in the following colors: / Мебель доступна в сочетании натуральной и экологической кожи в следующей цветовой гамме:

The comfortable Twins collection, composed of a 2- and 3-person sofa and an armchair, was created with the modern idea of rest in mind.

Комфортная коллекция Twins, в состав которой входят 2-х и 3-х местная софа с креслом, создана с мыслью о современной концепции отдыха. Коллекция оснащена современными функциями «релакс».



B-18 B-20 B-40 B-29 B-01



SPRAWDŹ WYMIARY

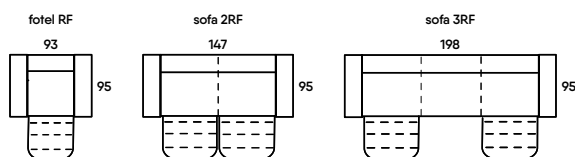

fotel / armchair / кресло 1RF → 93 ↑ 99 ↗ 95, sofa / sofa / диван 3RF → 198 ↑ 99 ↗ 95



Opera

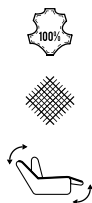

Przyjazne, zaokrąglone kształty kolekcji Opera zachęcają do wypoczynku i skorzystania z dostępnych w niej funkcji relaks.

The pleasant, rounded shapes of the Opera collection encourage to rest and use one of the available relaxation functions.

Приятные округлые формы коллекции Опера обеспечивают отдых и доступ до ряда функций «релакс».

Meble dostępne w skórze naturalnej Madras w połączeniu ze skórą ekologiczną w następujących wybarwieniach: / The furniture is available in natural Madras leather combined with ecological leather in the following colors: / Мебель доступна в сочетании натуральной и экологической кожи в следующей цветовой гамме:



SPRAWDŹ WYMIARY

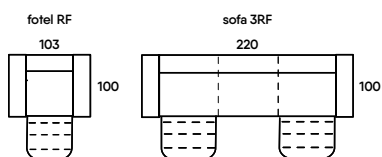



Malachit

BESTSELLER

Zestaw Malachit pozwala cieszyć się różnymi funkcjami, dostępnymi w poszczególnych bryłach: relaks (manualny lub elektryczny), schowek, stolik, chłodziarka do kubków, zestaw audio z możliwością odtwarzania muzyki z wielu nośników i źródeł. Profilowane oparcia i szerokie podłokietniki sprawiają, że meble są wyjątkowo miękkie i komfortowe.

The Malachit set lets you enjoy many different functions available in individual elements: a relaxation function (manual or electrical mechanism), a compartment, a table, a cup cooler, an audio system able to play music from a variety of carriers and sources. Profiled backrests and wide armrests make the furniture extremely soft and comfortable.

Комплект Malachit позволяет пользоваться различными функциями, имеющимися в отдельных основных элементах: функцией релакса (ручной или электрической), тайником, столиком, охладителем для стаканов, аудиосистемой с возможностью воспроизведения музыки со многих носителей и источников. Профилированные спинки и широкие подлокотники делают мебель чрезвычайно мягкой и комфортной.



Napoli KR 10687



Orion KR 10251

narożnik / corner / yronok 1RF (man)-mod. z półką trapez-el. 1-TRE-el.1-mod.CUP/audio-1RF (man)
→ 304 ↑ 104 ↗ 325



SPRAWDŹ WYMIARY

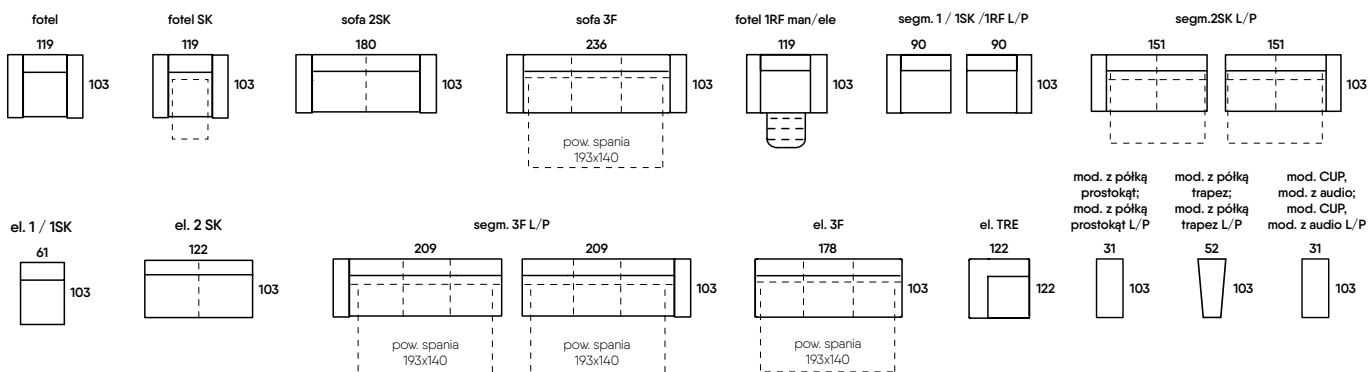

PRZYKŁADOWE KONFIGURACJE

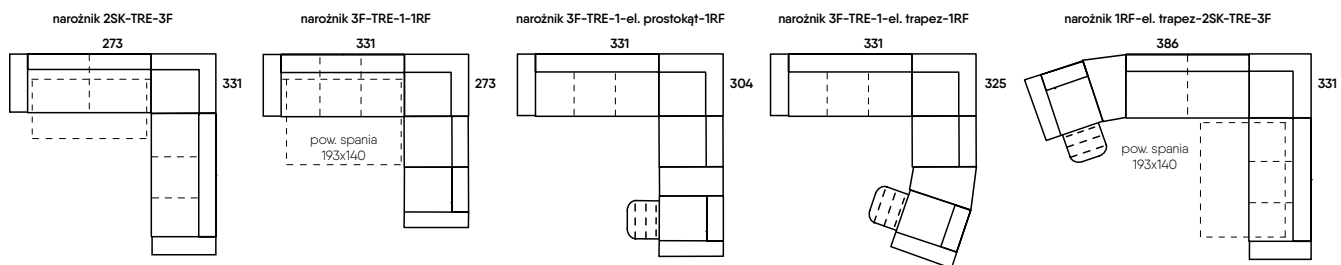



George

BESTSELLER

George to kolekcja wyróżniająca się połączeniem wzornictwa ubiegłego stulecia z nowoczesną definicją komfortu. Fotele i sofy posiadają miękkie, zaokrąglone bryły, uzupełnione o wysokie podłokietniki i smukłe, drewniane nogi.

George is a collection which stands out thanks to its combination of 20th century design with the modern definition of comfort. The armchairs and sofas from this collection have soft, rounded shapes complemented by high armrests and slender, wooden legs.



George – это коллекция, отличающаяся сочетанием эстетических канонов прошедшего столетия с современной концепцией комфорта. Кресла и софы с их мягкими, округлыми формами, дополненными высокими подлокотниками и тонкими, деревянными ножками.



SPRAWDŹ WYMIARY



Brussels KNC 70083

fotel wysoki / tall armchair / кресло высокое → 91 ↑ 102 ↗ 83

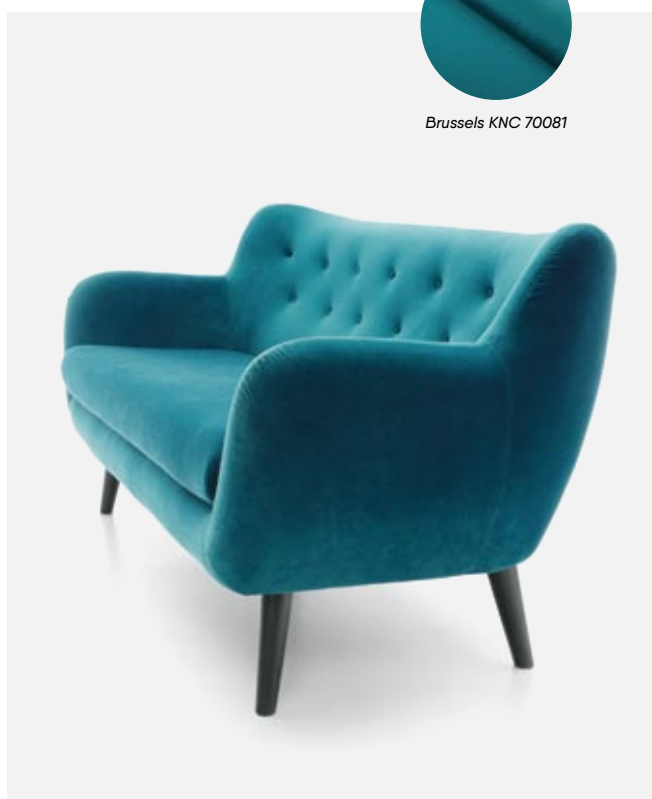

Brussels KNC 70081

sofa / sofa / диван 3 → 185 ↑ 86 ↗ 81, sofa / sofa / диван 2 → 137 ↑ 86 ↗ 81



krzesło / chair / стул → 62 ↑ 83 ↘ 61

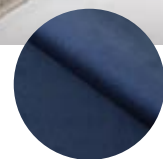

Brussels KNC 70083

Silla



SPRAWDŹ WYMIARY

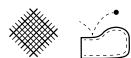
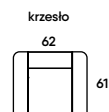

krzesło / chair / стул → 62 ↑ 83 ↘ 61

MEBLE UZUPEŁNIAJĄCE

Supplementary furniture /
Дополнительная мебель



hocker standard / standard pouffe /
пуф standard с ящиком → 55 ↑ 42 ↘ 55

pufa / pouffe / пуф
→ 37 ↑ 45 ↘ 37

poduszki ozdobne / decorative cushions /
декоративные подушки
→ 30 ↑ 30; → 40 ↑ 40; → 45 ↑ 45; → 50 ↑ 50



Katalia

Tapicerowane łóże Katalia jest pełne funkcji, które znacząco podnoszą jego praktyczność oraz atrakcyjność. Łóże wyposażone jest w pojemnik na pościel, wygodne, piękne wezgłowie i ruchome zagłówki, dzięki którym czytanie lub oglądanie telewizji w łóżku staje się bardzo komfortowe.

The upholstered Katalia bed is full of functions, which significantly increase its practicality and attractiveness. The bed is equipped with a bedding container, a comfortable and beautiful bedhead, and adjustable headrests, which make reading and watching television in bed very comfortable.

Кровать в обивке Katalia имеет множество функций, которые значительно повышают ее практичность и привлекательность. Кровать оснащена ящиком для белья, удобное, прекрасное изголовье и подвижные подголовники, благодаря которым чтение или просмотр телевизора в кровати станет невероятно удобным.



B 01

łóże / bed / кровать 160 → 177 ↑ 97 ↗ 240

Poduszki nie wchodzą w skład zestawu. / Pillows are not included. / Подушки не включены в комплект.



SPRAWDŹ WYMIARY

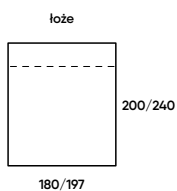
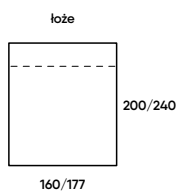
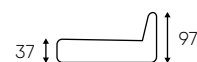

maksymalna wysokość materaca 22 cm / maksymalna waga materaca 55 kg
maximum height of the mattress 22 cm / maximum weight 55 kg

Ограничения относительно высоты матраса – до 22 см / Допускаемый вес матраса для беспрепятственной работы подъемного механизма – до 55

skóry

EVOLUTION



EV 01

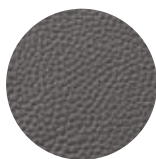

EV 02



EV 05

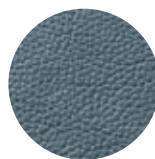

EV 06



EV 12

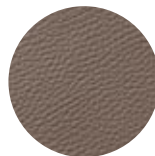

EV 14



EV 15

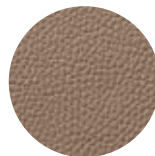

EV 16



EV 17



EV 18



EV 20

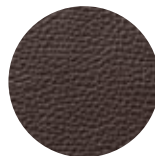

EV 29

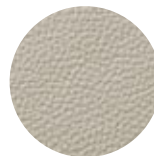

EV 41

NATURELLE



B 01



B 02



B 03



B 04



B 17



B 18



B 20



B 22



B 24



B 29



B 40



B 41



B 42

PRESTIGE

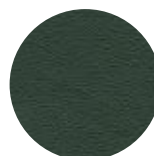

I 119



I 171



I 173



I 174

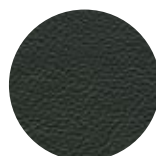

I 176



I 179



M 601



M 602

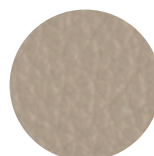

M 603



M 604



M 605



M 609



M 611

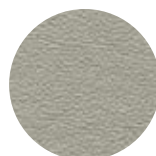

M 612

PRESTIGE+



G 301



G 302

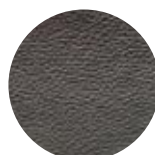

G 303

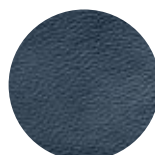

G 304



G 305



G 306

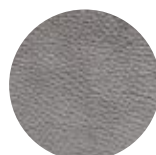

G 309



K 101

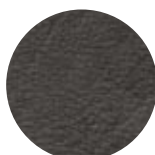

K 105



R 200



R 202

tkaniny

GC1



Austin KR 10708



Austin KR 10709



Austin KR 10710

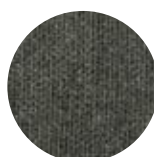

Austin KR 10711



Austin KR 10712

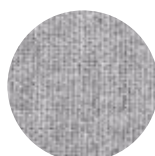

Austin KR 10713

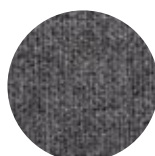

Austin KR 10714



Evolution KR 10715



Evolution KR 10716

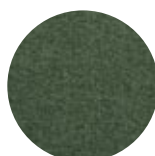

Evolution KR 10717



Evolution KR 10718



Evolution KR 10719





Adore IFC 2385



Adore IFC 2386



Adore IFC 2387



Adore IFC 2388



Adore IFC 2389

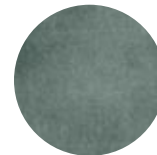

Adore IFC 2390

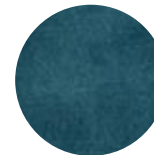

Adore IFC 2391



Adore IFC 2392

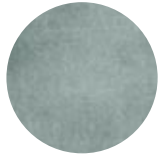

Adore IFC 2393



Adore IFC 2394

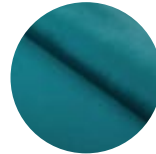

Brussels KNC 70081

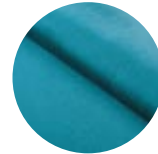

Brussels KR 70082

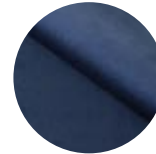

Brussels KNC 70083

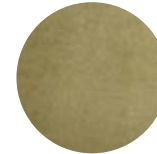

Brussels KR 70084



Brussels KR 70085



Brussels KR 70086



Brussels KR 70087



Brussels KNC 70088

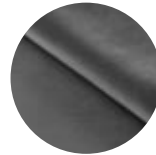

Brussels KNC 70089



Brussels KR 70090

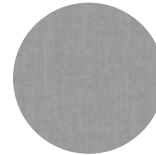

Fiction KNC 95514

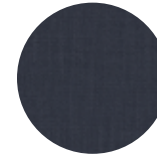

Fiction KNC 95515

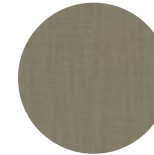

Fiction KNC 95516

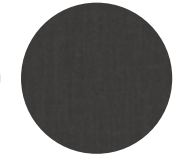

Fiction KNC 95469

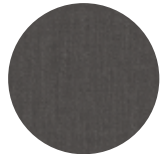

Fiction KNC 95470

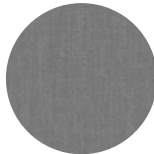

Fiction KNC 95471

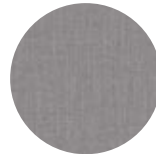

Fiction KNC 95472



Fiction KNC 95473

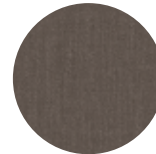

Fiction KNC 95474

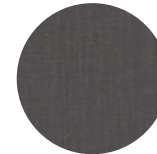

Fiction KNC 95475

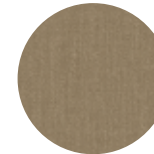

Fiction KNC 95476

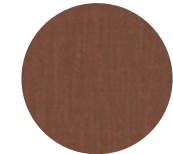

Fiction KNC 95477

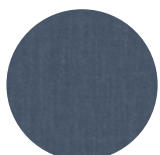

Fiction KNC 95478



Orion KR 10235



Orion KR 10238



Orion KR 10243

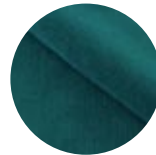

Orion KR 10248



Orion KR 10249

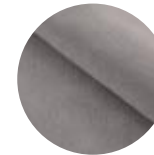

Orion KR 10251



Orion KR 10253



Zoya KR 10695



Zoya KR 10696



Zoya KR 10697

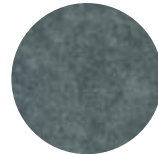

Zoya KR 10698



Zoya KR 10699

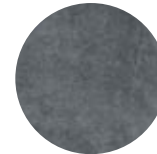

Zoya KR 10700

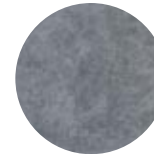

Zoya KR 10701



Zoya KR 10702

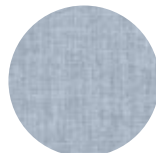

Zoya KR 10703

**GC4**

Pura KR 71069



Pura KR 71070

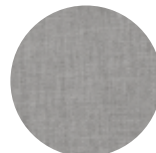

Pura KR 71071

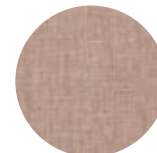

Pura KR 71072



Pura KR 71073



Pura KR 71075



Pura KR 71076



Pura KR 71077



Pura KR 71078



Pura KR 71079



Pura KR 71080

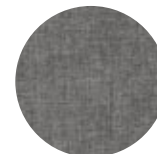

Pura KR 71081

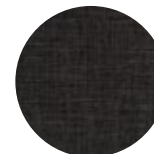

Pura KR 71082



Sofia KR 10554



Sofia KR 10555



Sofia KR 10556



Sofia KR 10557

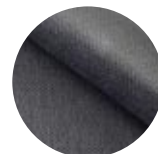

Sofia KR 10558

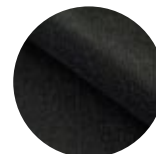

Sofia KR 10559

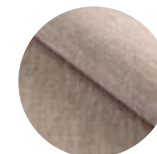

Sofia KR 10560



Sofia KR 10561



Sofia KR 10562

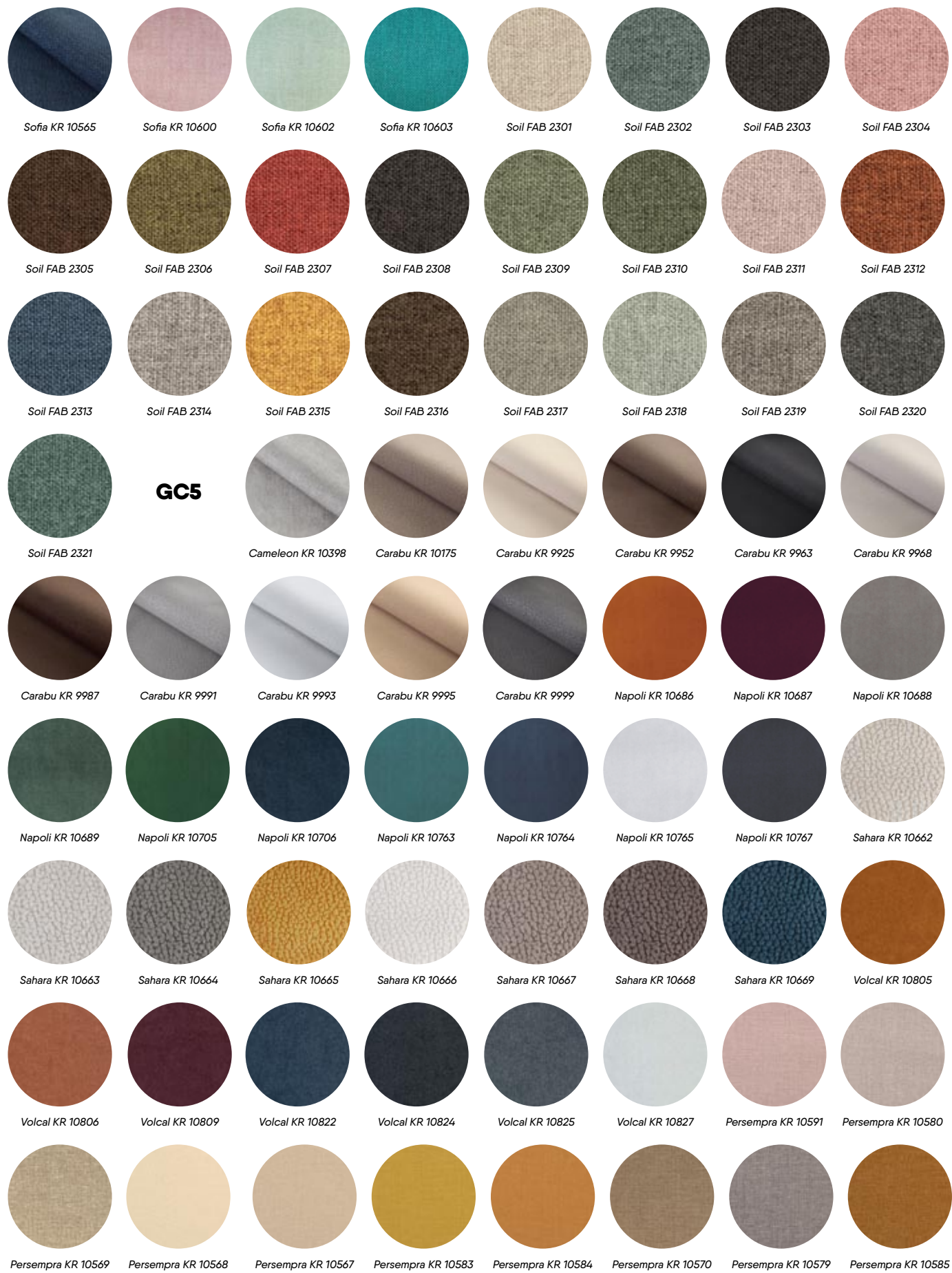

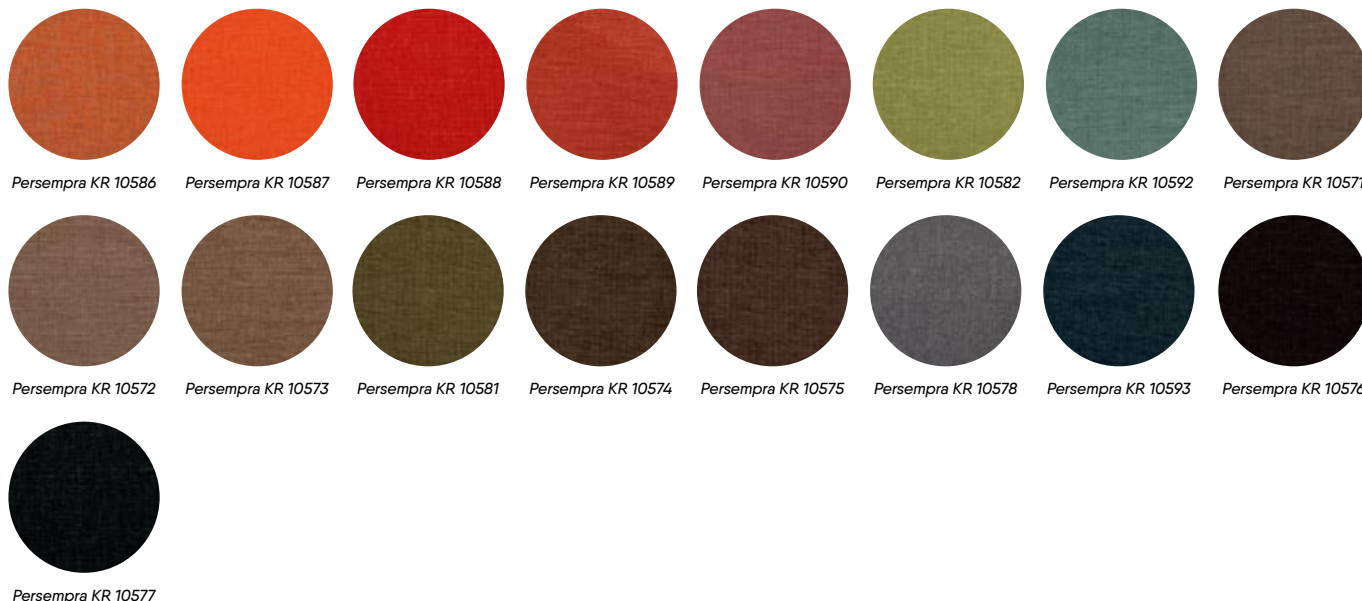

TKANINY DO ŁĄCZENIA Z INNYMI TKANINAMI

fabrics combined with other fabrics / ткани для сочетания с другими тканями



NÓŻKI I PÓŁKI

legs and shelves / ножек и полок

Podane wybarwienia drewnianych elementów ozdobnych nie są przewidziane do wszystkich mebli. / The given colour samples of wooden elements are not provided for all furniture. / Данные образцы деревянных элементов не предусмотрены для всей мебели.

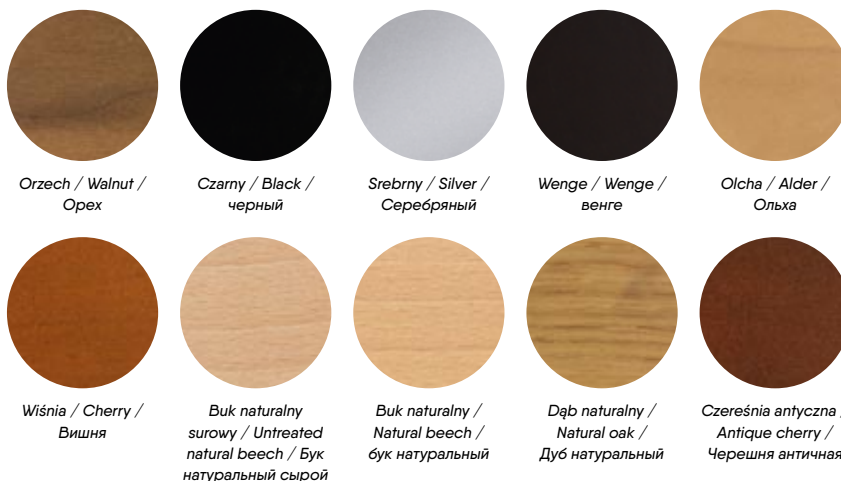

NICI KONTRASTOWE

contrasting threads / контрастная строчка



Przedstawione próbki wybarwień są tylko próbkami poglądowymi. / The presented color samples are for demonstrative purposes only. / Образцы цветовой гаммы представлены только как пример.

Przed zakupem mebla wypoczynkowego prosimy o zapoznanie się z Informatorem Producenta. Zawiera on istotne wiadomości o charakterystyce surowców używanych do produkcji mebli tapicerowanych i wyrobach gotowych oraz zasady ich prawidłowego użytkowania.

- Meble tapicerowane powinny być użytkowane zgodnie z ich przeznaczeniem i zasadami zawartymi w niniejszym Informatorze. Meble tapicerowane bez funkcji spania np. narożniki, sofy, fotele i hockery (taborety, pufy) są przeznaczone do wypoczynku w pozycji siedzącej. Meble z funkcją spania np. narożniki i sofy, służą do spania okazjonalnego. Tylko łóżka tapicerowane, dostępne w ofercie IMS SOFA, są przeznaczone do spania codziennego. Należy pamiętać, że meble wypoczynkowe z funkcją spania mogą mieć inny komfort, niż te same modele, które nie zostały wyposażone w tę funkcję.
- Zamawianie dodatkowych mebli do mebli wcześniej zakupionych może wiązać się z wystąpieniem różnic między nimi w zakresie struktury, odcienia skóry, tkaniny lub skaju. Różnice wynikają z faktu użytkowania mebla, który z czasem może zmieniać swoje właściwości pod wpływem ekspozycji, promieni słonecznych i naturalnego zużycia. Nowy mebel może różnić się wyglądem od starszego także z powodu zastosowania w procesie produkcji innej partii/dostaw surowców.
- Skóry naturalne posiadają charakterystyczne cechy, nadające niepowtarzalny wygląd każdemu pokrowcowi. Znamiona, występujące na powierzchni skór, potwierdzają oraz podkreślają naturalne pochodzenie surowca. Wśród naturalnych znamion i cech wskazuje się m.in.: blizny, rozstępki, żyły, zmarszczki, zagniecenia, pocienienia, plątka, nakłucia owadów, różnice w odcieniu, różnice w strukturze oraz specyficzny zapach i różnice w nabłyszczeniu. Te cechy są typowe dla skór naturalnych i nie można ich wyeliminować. Jeżeli nie są one akceptowalne, zalecamy nabycie mebla w pokrowcu z tkaniny lub skaju.
- Wykonanie mebli wypoczynkowych w skórze różni się od wykonania ich w tkaninie – szerokość tkaniny umożliwiła otrzymanie mebla bez przesyści.
- Skóra, tkanina i skaj mogą przyjmować zabarwienie od materiałów o nietrwalej kolorystyce typu: sztruks, dzins i podobnych. Zalecamy unikanie kontaktu pokrowców ze skóry, tkaniny i skaju z barwiącymi materiałami, jak również ostrożny kontakt pokrowców z odzieżą z guzikami lub nitami, mogącymi spowodować ich uszkodzenie. Narzuty, koce i odzież będą w pewnych warunkach farbować i zabarwiać tapicerkę mebla – podatne na zabrudzenia są zwłaszcza jasne odcienie tkanin, skór i skajów. W związku z powyższym zalecamy unikanie kontaktu jasnych obić mebli z tworzywami, wykazującymi tendencje do farbowania.
- Niektóre materiały obciovne mogą wykazywać typowe cechy dla tkanin tapicerskich: wrażliwość na dotyk i mienienie się tzn. różnicowanie połysku i odcienia uzależnione od kąta padania światła (nawet w tej samej partii materiału) np. w segmentach narożników połączonych ze sobą pod kątem oraz mechaczenie, czyli mikrofibryzacja włókien (piling tj. powstawanie supelków / kuleczek na powierzchni tkaniny). Widoczne zgrubienia można usunąć ręcznie lub zlecić to profesjonalnej firmie. Wrażliwość na dotyk, mienienie się i mikrofibryzacja włókien to naturalne cechy tkanin, wynikające z ich właściwości.
- Tkaniny zamshowe charakteryzują się większą, niż inne, siłą tarcia oraz podatnością na mienienie się i lekkie elektryzowanie. Ze względu na swoją budowę i strukturę przyczyniają do pewnego zwiększenia oporów podczas korzystania z elementów ruchomych mebla. Jeżeli jest to cecha nieakceptowalna, zalecamy wykonanie pokrowca z tkaniny spoza grupy zamshów.
- Przedstawione w sklepie próbki tkanin, skór i wybarwień elementów z drewna, metalu oraz plastiku należy traktować jako przykładowe próbki surowca/towaru, a zatem nowo zamawiany mebel może posiadać drobne różnice wyglądu w stosunku do prezentowanych próbek. Możliwe różnice wynikają z faktu stosowania w produkcji różnych partii / dostaw surowców.
- Należy pamiętać, że mebel z ekspozycji sklepowej jest tylko poglądowym przykładem jego wykonania, a zatem nowo zamawiany mebel może posiadać drobne różnice i inną optykę wykonania w stosunku do mebla z ekspozycji. Możliwe różnice są wynikiem m.in. znaczącego udziału pracy ręcznej w procesie powstawania wyrobu. Trzeba pamiętać także, że mebel na ekspozycji jest intensywnie eksploatowany przez kilka sezonów i po tym czasie zachodzą w nim naturalne zmiany np. w twardości i sprężystości pianek oraz w kolorystyce. Każdy mebel zmienia swoje właściwości pod wpływem testowania przez Konsumentów, udziału sztucznego oświetlenia, promieni słonecznych i wilgotności powietrza. Z czasem kolor może stać się delikatniejszy, a wypełnienia bardziej miękkie, niż ma to miejsce w nowym meblu. Ponadto pracownicy sklepów na bieżąco korygują wszystkie zmarszczenia i przesunięcia szwów, które pojawiły się po użytkowaniu mebla. W warunkach domowych takiej korekty według potrzeb dokonuje Konsument.
- Przy sprzedaży na odległość każdy nowo zamawiany mebel może posiadać drobne różnice i inną optykę wykonania w stosunku do mebla z ekspozycji lub katalogu z uwagi na znaczący udział pracy ręcznej w procesie powstawania wyrobu.
- Z powodu odmiennej budowy konstrukcyjnej między typowym meblem służącym tylko do wypoczynku dziennego a meblem z funkcją spania, występują odczuwalne różnice w twardości siedzisk tego samego modelu (meble z funkcją spania posiadają twardsze wypełnienia). Różnice wynikają z zastosowania odmiennych rozwiązań konstrukcyjnych i wypełnień dla dwóch typów mebli, spełniających inne funkcje.
- W budowie niektórych segmentów naszych mebli może wystąpić różnica w stopniu sprężystości, twardości i wysokości pojedynczych elementów oraz podzespołów, co jest uwarunkowane rozwiązaniami konstrukcyjnymi, jak również wielkością poszczególnych elementów.
- W wyniku eksploatacji elementów mebli tapicerowanych np. poduch siedziskowych i oparciowych z luźnym wypełnieniem, typowe jest powstawanie zmarszczeń, fałd i zmian w twardości sprężystości w wypełnieniu i komfortie siedzenia / leżenia. Ma to związek z rodzajem wypełnienia, które z czasem ulega w/w zmianom. Naturalnymi efektami użytkowania mebli tapicerowanych są także zmarszczenia i pofalowania pokrowca, których akceptowalny stopień opisany jest w Normie branżowej RAL-GZ 430.
- Naturalne efekty użytkowania mebla, objawiające się w postaci: marszczeń pokrowców, przemieszczania miękkiego wypełnienia, przesuwania szwów na pokrowcach oparc, siedzisk lub podłokietników, powstawające podczas użytkowania lub po podnoszeniu/opuszczaniu elementów ruchomych w stosunku do elementów stałych, można poprawić poprzez ręczne wygładzanie, klepanie, wstrząsanie i ponowne uformowanie kształtu. Te czynności należą do Konsumenta. Meble dobrze reagują na tego typu zabiegi i można je wykonać samodzielnie w domu.
- Zmarszczenia na pokrowcach nowych mebli w częściach półokrągłych i przesyściach łukowych są naturalną cechą wyrobu, natomiast zmarszczenia w przesyściach liniowych w niektórych

modelach są zamierzone. Ze względu na właściwości materiałów pokrywających widoczne jest to w niektórych sztywniejszych tkaninach i skórkach, np. tkaniny Carabu, skóry typu Naturelle (madras) – o szczegóły zapytaj sprzedawcę.

16. Z uwagi na używanie w meblach tapicerowanych miękkich, elastycznych materiałów, takich jak wata i pianki, możliwe są różnice kształtów, wypukłości, wysokości i wymiarów gotowych mebli w stosunku do wymiarów katalogowych do $\pm 3\%$. Jest to typowa cecha mebli tapicerowanych, których proces produkcyjny oparty jest na ręcznej pracy z miękkimi tworzywami.

17. Przy rozkładaniu sof i segmentów funkcyjnych ważne jest, aby tę czynność zawsze wykonywać stojąc przed meblem pośrodku jego szerokości. Następnie należy nieco podnieść od dołu siedzisko i prowadząc je prostoliniowo, wysunąć do oporu. Materace wychylane z narożników zestawu wypoczynkowych należy wyciągnąć ruchem pionowo skośnym do przodu, po przednim wysunięciu segmentu do leżenia, jak przy sofach. Proces składania mebla należy przeprowadzić w odwrotnej kolejności pamiętając, aby rolki boczne w korpusie (i często również przednie) blokowały wysuwkę, zabezpieczając ją przed przypadkowym wysunięciem.

18. Przy uszkodzeniach mechanicznych nowych mebli należy zachować grubą folię opakowania do przyjazdu i oceny przyczyn uszkodzeń przez Serwis Gwarancyjny.

19. Przy rozpakowywaniu nie należy używać ostrych narzędzi, mogących uszkodzić pokrowiec mebla.

20. Należy pamiętać, że pazury i zęby zwierząt domowych mogą uszkodzić powierzchnię materiałów obciovnych. Meble posiadają wytrzymałość ograniczoną ich zwykłym przeznaczeniem. Mebel, jak każdy tego typu towar, ulega naturalnemu zużyciu w toku jego eksploatacji.

21. Poszczególne modele i rodzaje mebli produkujemy w jednakowym wykonaniu dla odbiorców krajowych i zagranicznych, bez możliwości wprowadzania indywidualnych zmian.

22. Producent zastrzega sobie prawo dokonywania zmian konstrukcyjnych i materiałowych w oferowanych modelach mebli bez zmiany ich ogólnego charakteru.

23. Przed zawarciem umowy o zakupie mebla prosimy o uważne zapoznanie się z informacjami, które są zawarte w: Załącznikach – I, dołączanych do nowych mebli oraz w Kartach Gwarancyjnych – II. Informacje te są istotne dla Konsumenta i udotępnione zostały w następujących podgrupach: I – Informacje techniczne; Montaż i ustawienie; Zasady użytkowania; Budowa mebla tapicerowanego; Naturalne właściwości skóry i tkanin; Jak dbać o skórę; Czyszczenie i konserwacja oraz w Karcie Gwarancyjnej – II w podgrupach: Charakterystyka surowców używanych do produkcji mebli tapicerowanych i wyrobów gotowych; Zasady użytkowania i konserwacji; Warunki gwarancji; Gwarancja i odpowiedzialność Producenta nie są objęte.

24. Wszystkie wyprodukowane meble przechodzą ostateczną kontrolę jakości. Wiąże się to z ich ustawieniem na twardym podłożu i oceną każdego segmentu – takie działanie wymaga przymocowania stoppek. Niezależnie od wykorzystanego rodzaju stoppek i wykończenia ich podstawy (od spodu filc lub ślizgacz plastikowy) mogą wystąpić na nich drobne rysy i / lub zabrudzenia od twardego podłoża. Nie jest to błąd technologiczny i nie może to świadczyć o braku jakości.

25. Sprzedawcom w salonach meblowych znane są szczegółowe cechy naszych mebli i ich segmentów na podstawie informatatorów otrzymanych z IMS SOFA.

26. Przy zakupie naszych wyrobów należy zapoznać się z zasadami prawidłowego użytkowania i konserwacji tkanin oraz skór, szczegółowo opisanymi w Karcie Gwarancyjnej.

27. UWAGA! W przypadku skór mniej korygowanych typu nubuk i anilina (w ofercie Kenya – K, Rancho – R) nie należy stosować żadnych środków do czyszczenia i konserwacji. Skóry tego typu należy utrzymywać w czystości, cyklicznie wycierając z kurzu miękką, bawełnianą ściereczką (raz w tygodniu). Skóra nie może być wystawiona na bezpośrednie działanie promieni słonecznych oraz nie może mieć kontaktu z wilgocią. Właściwie i odpowiednio warunki dla tego rodzaju skóry to: wilgotność powietrza 40–45 % przy temperaturze otoczenia 18–21°C.

28. Konsument reklamując zgłasza Sprzedawcy. Zgłoszenie reklamacyjne wymaga, aby Konsument podał: pełen adres zamieszkania wraz z kodem pocztowym, adres e-mail, telefon kontaktowy oraz adres, pod którym znajduje się reklamowany towar, o ile jest on inny, niż adres zamieszkania.

29. Przed podpisaniem umowy w salonie meblowym Konsument jest zobligowany do sprawdzenia gabarytów mebli oraz możliwości ich wniesienia i ustawienia w wybranym miejscu, uwzględniając: drzwi wejściowe do budynku, drzwi w mieszkaniu / domu oraz szerokość klatki schodowej. Producent, salon oraz firma transportowa nie ponoszą odpowiedzialności za brak możliwości wniesienia mebli w standardowy sposób i nie może być to przyczyną anulowania transakcji kupna-sprzedaży i zwrotu mebla. Producent, salon oraz firma transportowa nie ponoszą odpowiedzialności także za brak możliwości wniesienia mebla z mieszkaniem w razie konieczności jego naprawy w siedzibie Producenta (taka sytuacja zachodzi, gdy np. mebel został dostarczony Konsumentowi, a następnie Konsument tak przebudował pomieszczenie, że uniemożliwiło to wniesienie mebla z mieszkania).

30. Do produkcji mebli tapicerowanych używa się skóry naturalnej o zróżnicowanej twardości i grubości ze względu na jej różne umiejscowienie w wyrobie.

31. Informujemy, że w produkcji naszych wyrobów stosowane są skóry powierzchniowo otwarte (anilina, nubuk) oraz powierzchniowo zamknięte z podziałem na lico oraz dwoinę – szpałt. W trakcie obróbki w garbarni skóry zamknięte są dzielone na dwie warstwy. Część wierzchnia takiej skóry (bardziej elastyczna) staje się skórą licową, którą zawsze wykorzystujemy na mocno użytkowane miejsca mebla, czyli: siedziska, oparcia, zagłówki i podłokietniki. Część spodnia skóry po rozkroju staje się skórą o nazwie dwoina – szpałt i używamy jej na miejsca nieużywane, czyli: bokki, bodna, plecy i miejsca niewidoczne. Uwaga: W niektórych modelach producent stosuje zamiast szpałtu z dwoiny szpałt z eko skóry. Zastosowanie takich rozwiązań znaj sprzedawcy.

32. W wyniku ścisłego zapakowania oraz innych uwarunkowań transportowych po rozpakowaniu mebla można w jego wyglądzie zaobserwować np. zagniecenia, zniekształcenia lub fałdy, które można skorygować poprzez ręczne uformowanie podłokietników, oparc i siedzisk.

33. Miękkie wypełnienia mebli tapicerowanych, takie jak: pianki poliuretanowe, waty i formatki, w trakcie użytkowania oraz z uwagi na upływający czas, zmieniają swoje nietrawne właściwości i parametry, tracąc elastyczność, sprężystość oraz objętość, co może mieć wpływ na wygląd i obniżenie komfortu siedzisk, oparc, wysuwki i podłokietników.

34. Należy unikać siadania lub stawiania na płytę zagłówka, podłokietniki, krawędzie oparcie i siedzisk, pojedyncze drewniane listwy sprężynujące wysuwki oraz rozpychania skrzyni pościelowej przez umieszczanie nadmiernej ilości pościeli w jej wnętrzu, bo może to doprowadzić do uszkodzeń i nieodwracalnych zmian w meblu.

35. Meble są przeznaczone do użytku domowego.

36. Zabronione jest samodzielne rozkładanie i składanie funkcji spania, funkcji relaks oraz otwieranie pojemników na pościel przez dzieci.

37. Należy unikać bezpośredniego kontaktu tapicerki skórzanej z potem ciała ludzkiego, ponieważ może to spowodować odbarwienie lub zniszczenie / zniszczenie pokrowca.

38. Czyszczenie obicia mebla należy wykonywać zgodnie z instrukcjami zawartymi w Załącznikach i Kartach Gwarancyjnych (punkt 23 niniejszego Informatora). Podczas czyszczenia nie należy pocierać powierzchni skóry lub tkaniny, ponieważ może to spowodować ich uszkodzenie.

39. Po zakończeniu czyszczenia i wyschnięciu tapicerki (minimum 2 godziny), konieczne jest zaimpregnowanie powierzchni. Dopiero po całkowitym wyschnięciu skóry lub innego materiału obiciowego możliwe jest ponowne użytkowanie mebla – instrukcja czyszczenia i konserwacji znajduje się na opakowaniu zalecanych przez producenta środków.

40. Producent nie ma obowiązku dostarczenia Konsumentowi wyrobu zamiennego na czas wykonywania naprawy.

41. Gwarancją i odpowiedzialnością Producenta nie są objęte szkody spowodowane przez zwierzęta oraz zmiany powstałe w wyniku plam: od napojów, pokarmów, kosmetyków, zalania mebli wodą lub innymi cieczkami i wszelkie uszkodzenia niezależne od producenta.

42. Gwarancją i odpowiedzialnością Producenta nie są objęte naturalne dźwięki wydawane przez mebel podczas jego użytkowania, wynikające z połączeń segmentów lub zastosowanych mechanizmów o konstrukcji metalowej.

43. Gwarancją i odpowiedzialnością Producenta nie są objęte wady lub uszkodzenia, o których Konsument wiedział lub oceniając rozsądnie powinien był wiedzieć, w odniesieniu do np. mebla z ekspozycji sklepowej, mebla uszkodzonego w obniżonej cenie z powodu danej wady / usterki lub mebla przecenionego.

Before buying any leisure furniture, please read the contents of this Manufacturer's Guide. It contains important information on the characteristics of the raw materials used for the production of upholstered furniture and finished goods as well as guidelines for their proper use.

1. Upholstered furniture should be used in accordance with their purpose and the guidelines included in this Guide. Upholstered furniture without a sleeping function, e.g. corner sofas, sofas, armchairs, and hockers (stools, hassocks) are used for resting in a sitting position. Furniture with a sleeping function, e.g. corner sofas and sofas, can be used for occasional night rest. Only upholstered beds, available in the offer of IMS SOFA, are designed for regular night rest. It needs to be remembered that leisure furniture with a sleeping function may have a different level of comfort than the same models that were not equipped with this function.

2. Ordering additional pieces to previously purchased furniture may be associated with certain differences in the structure or hue of the leather, fabric, or leatherette. The differences result from using the furniture, which may gradually change the its properties due to use, sunlight, and natural wear. The appearance of a new piece of furniture may also differ from that of an older piece because of the use of a different batch/supply of raw materials in the production process.

3. Natural leathers possess characteristic properties making the appearance of every cover unique. Birthmarks, visible on the surface of such leathers, confirm and emphasize the natural origin of the material. The natural birthmarks and features include: scars, stretch marks, veins, wrinkles, creases, thinner areas, blemishes, insect bites, differences in hue, differences in structure, as well as characteristic smell and differences in sheen. These features are typical of natural leather and cannot be eliminated. If they are not acceptable, we recommend buying furniture with a fabric or leatherette cover.

4. The finish of leather upholstered furniture is different from fabric finish - the width of fabric makes it possible to create a piece without seams.

5. The color of materials such as corduroy, denim, and similar materials of impermanent coloring may be transferred onto leather, fabric, or leatherette. We recommend to avoid contact between leather, fabric, or leatherette upholstery and such materials as well as careful contact with clothing with buttons or rivets which may cause upholstery damage. Bedspreads, blankets, and clothing may, in certain conditions, discolor or stain the upholstery of a piece of furniture - light fabrics, leathers, and leatherettes are especially susceptible to staining. We, therefore, recommend to avoid contact between light furniture covers and staining materials.

6. Some upholstery materials may exhibit features typical of upholstery fabrics: sensitivity to touch and shimmer, i.e. difference in gloss and hue depending on the angle of incidence of the light (even within a single batch of material), e.g. in segments of corner sofas connected at an angle, and pilling, i.e. the formation of small knots/pellets on the fabric surface. The visible thickened areas can be removed manually or with the assistance of a professional company. Sensitivity to touch, shimmer, and pilling are natural features of the fabrics, resulting from their properties.

7. Suede fabrics are characterized by higher friction than other fabrics, as well as by their susceptibility to shimmer and accumulation of small charges. Because of their structure, they may require more force to operate the movable parts of the furniture. If this feature is not acceptable, we recommend choosing upholstery which is not made from any fabric from the suede group.

8. The samples of fabrics, leathers, and colors of wooden, metal, or plastic elements are only for the purpose of demonstration of raw materials/goods, so the appearance of newly ordered pieces of furniture may be slightly different from the presented samples. The possible differences result from the use of various batches/supplies of raw materials in the production process.

9. It should be remembered that the pieces of furniture on shop displays are for reference only, so a newly ordered piece may exhibit some differences and have different appearance in comparison to a piece on display. The possible differences result, among others, from the high share of manual labor in the production process. It also needs to be remembered that the pieces of furniture from displays have been heavily used for several seasons, which may result in natural

changes taking place during that time, e.g. in the density and resilience of foams as well as in the colors of the furniture. Each piece changes its properties as a result of being regularly tested by Consumers and exposed to artificial lighting, sunlight, and air humidity. With time, its color may turn more delicate and the fillers may become softer than in a new piece. Moreover, shop employees systematically straighten all wrinkles and seam displacements appearing after use. In a home setting such corrections are made by Consumers according to their needs.

10. In the case of remote sales, each newly ordered piece may exhibit slight differences and have different appearance in comparison to a piece on display or in a catalog as a result of the high share of manual labor in the production process.

11. Because of the differences in the construction of furniture designed for daytime leisure only and the furniture with a sleeping function, there are discernible differences in seat softness within a single model (furniture with a sleeping function have harder fillers). The differences result from the use of distinct construction solutions and fillers for both furniture types, which serve different functions.

12. The structure of some elements or components of our furniture may be different in terms of hardness, resilience, and height due to the applied design solutions and the size of individual elements.

13. When using parts of upholstered furniture, such as seat and backrest cushions with loose filling, it is typical for wrinkles, creases, and changes in the density-resilience of the filling and the comfort of sitting/lying to occur. This is associated with the type of filling, which is subject to the above-mentioned changes over time. Other natural effects of the use of upholstered furniture include the appearance of wrinkles and waves on covers, the acceptable level of which is described in industry standard RAL-GZ 430.

14. The natural effects of furniture use, such as upholstery wrinkling, soft filler displacement, movement of the seams on backrests, seats, and armrests, appearing during use or when operating movable parts in relation to fixed parts, can be reduced by manual smoothing, patting, shaking, and re-forming. These actions should be performed by the Consumer. Such actions are not harmful to the furniture and can be performed at home without any professional assistance.

15. Wrinkles on the covers of the rounded parts and arched seams of new furniture are a natural feature, while wrinkles on linear seams are intentional in some models. Due to the properties of the covering materials, this is visible in some stiffer fabrics and leathers, e.g. Carabu fabrics, Naturelle type leathers (madrassas) - for details ask the retailers.

16. Because of the use of soft and flexible materials in upholstered furniture, such as batting and foam, there may be differences of up to $\pm 3\%$ in the shape, roundness, height, and dimensions of new furniture in comparison to catalog dimensions. This property is typical of upholstered furniture, the production process of which is based on manual work with soft materials.

17. When folding out sofas and functional segments, it is important to always do this while standing in front of the piece of furniture, in the middle of its width. The seat should then be lifted from the bottom and folded out all the way in a linear fashion. Tilted mattresses from corner leisure sets should be taken out through vertical-oblique movement towards the front, previously extending the part used for lying, like in the case of sofas. The process of assembling the furniture should be performed in reverse order, remembering that the side rolls in the body (often front rolls as well) should block the pull-out section so that it does not extend on its own.

18. In the case of mechanical damage to new furniture, the thick packaging foil should be kept until the arrival of the Warranty Service to assess the damage.

19. No sharp tools that could damage furniture upholstery should be used for unpacking.

20. It should be remembered that the claws and teeth of domestic animals may damage the surface of covering materials. The durability of the furniture is limited to their regular use. Furniture, just like any other product, is subject to natural wear during its use.

21. Individual models and types of furniture are produced in the same manner for domestic and foreign customers; no individual adjustments can be made.

22. The manufacturer reserves the right to make structural and material changes in the offered furniture models without changing their general nature.

23. Before buying any furniture, please read the information provided in: Attachments - I, included with new furniture, and Warranty Cards - II. This information is important for the Consumer and is available in the following subgroups: I - Technical information; Assembly and placement; Guidelines for use; Structure of upholstered furniture; Natural properties of leather and fabrics; How to care for leather; Cleaning and maintenance and in the Warranty Card - II in subgroups: Characteristics of raw materials used for the production of upholstered furniture and finished goods; Guidelines for use and maintenance; Warranty conditions; The warranty and Manufacturer responsibility does not include.

24. All manufactured pieces of furniture undergo final quality control. The pieces are placed on a hard surface and all elements undergo assessment - this procedure requires the attachment of feet. Regardless of the type of feet used or the finish of their base (felt or plastic shoe), small scratches and/or smudges may appear from the hard surface. This is not a technological fault or a sign of inferior quality.

25. Shop assistants in furniture shops are familiar with the detailed characteristics of our furniture and their segments based on the guides provided by IMS SOFA.

26. When purchasing our goods, the Consumer should read the guidelines for the proper use and maintenance of fabrics and leathers, described in detail in the Warranty Card.

27. ATTENTION In the case of lightly corrected leathers, such as nubuck aniline (Kenya - K, Ranch - R in the offer), no cleaners or maintenance agents should be used. Leather of this type should be kept clean by regular dusting with a soft, cotton cloth (once a week). The leather may not be exposed to direct sunlight or moisture. Appropriate conditions for this type of leather are: humidity 40-45% at ambient temperatures of 18-21 °C

28. Consumer complaints should be made to the Seller. When making a complaint, the Consumer is obliged to provide the following: full address of residence with a zip code, e-mail, and telephone number as well as the address at which the faulty piece is located, if it is different from the address of residence.

29. Before signing an agreement in a furniture shop, the Consumer is obliged to check the dimensions of the furniture and the possibility of bringing them inside and locating at the chosen spot, taking into consideration: entrance doors to the building, entrance doors to the apartment/house, and the width of the stairwell). The manufacturer, shop, and transportation company are not responsible for the lack of possibility of bringing the furniture inside by any standard means; this cannot serve as a basis for cancelling the sale/purchase transaction or returning the furniture. The manufacturer, shop, and transportation company are not responsible for the lack of possibility of taking the furniture outside in the case a repair is necessary at the Manufacturer's seat (such situation may, for example, occur when a piece of furniture was delivered to a Consumer and the Consumer subsequently rearranged the room in such a way that it is no longer possible to take the piece out).

30. Natural leather of different hardness and thickness is used for the production of upholstered furniture as it is placed on different parts of the product.

31. When manufacturing our products we use open-pore leathers (aniline, nubuck) and closed-pore leathers, which are divided into grain and split leather. When leather is processed in a tannery, it is divided into two layers. The top layer (more flexible) becomes grain leather, which we always apply to the heavily used sections of furniture, such as seats, backrests, headrests, and armrests. The bottom layer becomes split leather and is applied to unused sections, such as sides, bottom, back, and the sections that are not visible.

Note: In some models, the manufacturer uses eco leather instead of split leather instead. The application of such solutions is known to sellers.

32. As a result of tight packaging and other transportation conditions, there may be creases, deformations, or folds visible on the furniture after unpacking; they may be corrected by manually forming the armrests, backrests, and seats.

33. With time and regular use, the soft fillings of upholstered furniture, such as polyurethane foam, batting, and wadding, change their impermanent properties and parameters, losing flexibility, resilience, and volume, which may influence the appearance and reduce the comfort of seats, backrests, slides, and armrests.

34. Sitting or standing on headrests, armrests, edges of backrests and seats, or single wooden spring slats of slides as well as overfilling bedding containers should be avoided as it may lead to damage and irreversible changes to the furniture.

35. The furniture is designed for home use.

36. Sleeping functions, relaxation functions, and bedding containers should never be operated by children without assistance.

37. Direct contact of upholstery with human sweat should be avoided as it may cause discoloration or exfoliation/damage to the cover.

38. Cleaning furniture upholstery should be conducted according to the instructions included in the Attachments and Warranty Cards (point 23 of this Guide). When cleaning, the surface of leather or fabric should not be rubbed as it may result in damage.

39. After cleaning and drying the upholstery (at least 2 hours), it is necessary to impregnate the surface. The furniture can only be used after the leather or fabric is completely dry – cleaning and maintenance instructions are included on the cleaning agents recommended by the manufacturer.

40. The Manufacturer is not obliged to deliver a substitute piece to the Consumer for the duration of a repair.

41. The manufacturer's warranty and liability do not cover damage caused by animals, changes resulting from stains: from drinks, food, cosmetics, soaking the furniture with water or other liquids, or any other damage uninfluenced by the manufacturer.

42. The warranty and responsibility of the Manufacturer does not include the natural sounds made by the furniture during its use, resulting from the connections between segments or metal mechanisms used.

43. The warranty and responsibility of the Manufacturer does not include defects or damage that the Consumer was aware of or reasonably should have been aware of, in relation to e.g. furniture from shop exhibitions, damaged furniture with reduced price due to a given defect / fault, or discounted furniture.

Перед совершением покупки, пожалуйста, ознакомьтесь с Информацией о Производителе. Данный документ содержит важные сведения о характеристиках материалов, используемых для производства мягкой мебели, и готовых изделий, а также правила пользования ими.

1. Мягкая мебель должна использоваться по назначению и согласно правилам, описанным в данной Информационной Карте. Мягкая мебель, напр., угловые диваны, софы, кресла, хockerы (табуреты, пуфы) без функции сна предназначены для отдыха в положении сидя. Мебель с функцией сна, напр., угловые диваны и софы, можно использовать как дополнительное место для сна. Только кровати, доступные в ассортименте IMS SOFA, предназначены для ежедневного сна. Следует помнить, что мебель для отдыха с функцией сна может отличаться по степени мягкости от мебели той же модели без данной функции.

2. При заказе дополнительных единиц мебели следует помнить, что они могут незначительно отличаться от ранее закупленной мебели по структуре, оттенку кожи, ткани или кожзаменителя. В процессе эксплуатации мебели ее свойства могут меняться в результате естественного износа и под действием солнечных лучей, что является причиной возникновения различий. Новая единица мебели может отличаться от более старшей также по причине использования в процессе производства другой партии материала.

3. Натуральной коже присущи характерные признаки, которые придают неповторимый вид каждой обивке. Отметины, которые имеются на поверхности кожи, подтверждают и подчеркивают натуральное происхождение сырья. К числу естественных отметин и черт относятся ср. проч.: шрамы, растяжки, вены, морщины, потемнения, пятна, следы от укусов насекомых, различия в оттенках, а также специфичный запах и различия степени блеска. Эти признаки являются типичными для натуральной кожи, их невозможно устранить. В случае, если они неприемлемы, рекомендуется приобрести мебель в обивке из ткани или кожзаменителя.

4. Производство мебели в кожаной обивке отличается от ее производства в обивке из ткани: ширина ткани позволяет изготовить обивку без видимых швов.

5. Натуральная кожа, ткань и кожзаменитель может окрашиваться от тканей с нестойким красителем, напр., вельвет, джинсовая ткань и т.п. Следует избегать контакта обивки из кожи, ткани и кожзаменителя с легко обесцвечивающимися тканями, а также сохранять осторожность при контакте обивки с одеждой с пуговицами и заклепками, т.к. они могут повредить кожу. Покрывала, пледы и одежда в определенных условиях могут окрашивать обивку мебели – особенно подвержены окрашиванию светлые оттенки тканей, кожи и кожзаменителя. В связи с этим рекомендуем избегать контакта светлой обивки мебели с материалами, имеющими тенденцию к окрашиванию.

6. Некоторым покрывным материалам присущи характеристики, типичные для обивочных тканей: чувствительность к прикосновению, лоснение, т.е. появление различий в степени блеска и оттенка в зависимости от угла падения света (даже в одной партии материала), напр., в сегментах угловых диванов, соединенных под углом, а также микрофибровых волокон (piling – т.е. образование грудок/катышков на поверхности ткани). Видимые уплотнения можно удалить вручную или поручить их устранение профессионалам. Чувствительность к прикосновению, лоснение и микрофибровые волокна – это натуральные свойства тканей.

7. Замшевым тканям свойственна большая, чем другим видам тканей, сила трения, склонность к лоснению и легкой электризации. Специфика структуры замши способствует некоторому увеличению трения во время использования подвижных элементов мебели. В случае, если это неприемлемо, рекомендуется выбор обивки из любого другого материала, кроме замши.

8. Пробники тканей, кожи, образцы цветовой гаммы элементов из дерева, металла, пластика, представленные в магазине, следует рассматривать как примерные образцы материалов/товара. Это значит, что новая единица мебели, заказанная клиентом, может отличаться от представленных образцов. Возможные различия обусловлены использованием в процессе производства разных партий сырья.

9. Следует помнить, что мебель, выставленная на экспозиции в магазине, является только примером изготовления данной модели, поэтому новая единица мебели, заказанная клиентом, может отличаться от мебели с экспозиции. Возможные различия являются следствием значительной доли ручной работы при изготовлении изделия. Следует помнить, что мебель, выставленная на экспозиции, интенсивно эксплуатируется в течение нескольких сезонов, в результате чего происходят естественные изменения твердости и упругости пены, а также цвета. Свойства мебели изменяются в процессе тестирования Потребителями, под влиянием искусственного освещения, солнечных лучей и влажности воздуха. Со временем цвет может стать менее интенсивным, а наполнитель более мягким по сравнению с новой мебелью. Кроме того, сотрудники магазина по мере необходимости корректируют морщины и смещения швов вследствие использования. В домашних условиях такая корректировка совершается Потребителем по мере необходимости.

10. Также при дистанционной продаже каждая новая единица мебели, заказанная клиентом, может отличаться от мебели с экспозиции или из каталога по причине значительной доли ручной работы при изготовлении изделия.

11. Вследствие отличий в конструкции между типичной мебелью, предназначенной только для дневного отдыха, и мебелью с функцией сна, присутствуют ощутимые различия в твердости сидений одной и той же модели (наполнитель мебели с функцией сна значительно тверже). Отличия обусловлены применением разных конструктивных решений и наполнителей в двух видах мебели, выполняющих разные функции.

12. В строении некоторых сегментов нашей мебели могут выступать различия в степени твердости, эластичности и высоте отдельных элементов и компонентов, обусловленные конструктивными решениями и размерами отдельных элементов.

13. В случае с подушками сиденья и спинки с более мягким наполнителем появление вследствие эксплуатации морщин, складок и изменения твердости и упругости наполнителя являются типичными для мягкой мебели. Это связано с типом наполнителя, который со временем подвергается вышеизложенным изменениям. Естественными следами использования также являются морщины и складки на обивке, допустимая степень которых описана в отраслевой норме RAL-GZ 430.

14. Естественные признаки использования мебели, проявляющиеся в виде морщин на покрытии, смещения мягкого наполнителя, смещения швов на покрытиях спинки, сиденья и подлокотников, выступающих вследствие использования или поднятия/опускания подвижных элементов по отношению к элементам статичным, можно устранить путем ручного сглаживания, выбивания, потрясения и повторного придания формы. Эти действия являются прерогативой Потребителя. Мебель хорошо реагирует на подобные действия, их можно производить самостоятельно в домашних условиях.

15. Морщины на покрытии новой мебели в областях полукруглых швов являются естественными. В то же время морщины на линейных швах в некоторых моделях являются преднамеренными. Из-за свойств обивочных материалов это заметно на некоторых более жестких тканях и коже, например ткани Carabu, кожа Naturelle (мадрас) – узнайте подробности у продавцов.

16. По причине использования в мягкой мебели легких, эластичных материалов таких, как вата и пена, возможны различия в форме, выпуклости, вогнутости и параметрах готовой мебели в сравнении с каталожными параметрами до $\pm 3\%$. Это свойственно мягкой мебели, производственный процесс которой основан на ручной работе с мягкими материалами.

17. Раскладывать софы и функциональные сегменты всегда необходимо стоя перед мебелью, на середине ширины. Далее следует приподнять сиденье снизу и потянуть до упора в прямолинейном направлении. Чтобы разложить матрас углового дивана необходимо потянуть его вертикально под наклоном вперед, прежде выдвигая спальное место, как в случае с софой. Процесс складывания следует произвести в обратном порядке, помня при этом, чтобы боковые (часто также передние) ролики в корпусе блокировали выдвигной сегмент, предотвращая его случайное выдвигание.

18. В случае механических повреждений новой мебели необходимо сохранить плотную упаковочную пленку до приезда сотрудников гарантийного сервисного центра и оценки ими причин повреждений.

19. Для распаковки не следует использовать острых предметов, способных повредить открытые мебели.
20. Следует помнить, что когти домашних животных могут повредить поверхность обивочных материалов. Износостойкость мебели ограничена их обычным предназначением. Мебель, как и любой подобный товар, подлежит естественному износу в процессе эксплуатации.
21. Каждая отдельная модель и тип мебели производится в одной версии для иностранных и внутренних потребителей без возможности внесения индивидуальных изменений.
22. Производитель оставляет за собой право изменять конструкцию и материалы предлагаемой мебели, не изменяя ее общий характер.
23. Перед совершением покупки, пожалуйста, внимательно ознакомьтесь с документами, которые прилагаются к новой мебели – I, и с содержанием Гарантийных Карт – II. Эта информация является существенной для Потребителя, она содержится в следующих подпунктах: I – технические данные, Монтаж и установка; Принципы использования; Конструкция мягкой мебели; Натуральные свойства кожи и тканей; Как ухаживать за кожей; Чистка и консервация, а также в Гарантийной Карте – II в подпунктах: Характеристика материалов, используемых для производства мягкой мебели, и готовых изделий; Принципы использования и консервации; Условия гарантии; Гарантия и ответственность Производителя не распространяется.
24. Вся мебель проходит окончательный контроль, который заключается в том, что мебель устанавливается на твердом грунте и оценивается каждый сегмент. Для выполнения этой процедуры необходим монтаж ножек. Вне зависимости от разновидности ножек и материала нижней части рамы (войлок или скользящий пластик), остаются видимые мелкие царапины или загрязнения от твердого грунта. Это не является технологической ошибкой и не может свидетельствовать о производственном браке.
25. Подробные характеристики нашей мебели и их сегментов известны Продавцам магазинов в соответствии с информационными картами, полученными от IMS SOFA.
26. При покупке наших изделий необходимо ознакомиться с принципами правильного использования и консервации мебельной обивки из тканей и кожи, подробно описанными в Гарантийной Карте.
27. ВНИМАНИЕ! В случае менее корректированной кожи такой, как нубук и анилин (в ассортименте Kenya – K, Rancho – R) не следует применять никаких средств для чистки и ухода. Кожу этого типа следует содержать в чистоте периодически вытирая пыль мягкой хлопковой тряпкой (раз в неделю). Кожа не должна подвергаться воздействию солнечных лучей и влаги. Соответствующие условия для этого типа кожи: влажность воздуха 40–45% при температуре окружающей среды 18–21 °C.
28. Потребитель предъявляет жалобу Продавцу. Для предъявления жалобы требуется, чтобы Потребитель предоставил: полный адрес проживания, включая почтовый индекс, контактный телефон и адрес, по которому находится товар, являющийся предметом жалобы, если он не совпадает с адресом проживания.
29. Перед подписанием договора в мебельном салоне Потребитель обязан проверить габариты мебели и возможность вноса мебели в указанном месте, принимая во внимание размеры входной двери в здание, двери в квартиру / дом, а также ширину лестничной площадки. Производитель, салон и транспортная компания не несут ответственности за отсутствие возможности вноса мебели стандартным образом. Это также не может быть основой для аннулирования договора купли-продажи и возврата мебели. Производитель, салон и транспортная компания также не несут ответственности за отсутствие возможности вноса мебели в случае необходимости ремонта в сервисном центре Производителя (такая ситуация может возникнуть когда, напр., мебель доставлена Потребителю, после чего Потребитель перестроил помещение таким образом, что вынос мебели из квартиры стал невозможен).
30. Для производства мягкой мебели используется натуральная кожа различной прочности и толщины в зависимости от места нахождения на изделии.
31. В производстве нашей мебели используется кожа с открытой структурой поверхности (анилин, нубук), а также с закрытой двух видов: лицевая кожа и спилко. В процессе обработки кожа с закрытой структурой делится на два слоя. Верхняя часть такой кожи (более эластичная) становится лицевой кожей, которая всегда применяется для обивки интенсивно эксплуатируемых элементов мебели, т.е.: сиденья, спинки, подголовники и подлокотники. Нижняя часть кожи в результате слоения становится кожей под названием спилко, которая используется для обивки неэксплуатируемых элементов, т.е.: боковины, днище, тыльная сторона и невидимые части мебели.
- Примечание: в некоторых моделях производитель использует вместо сплита эко-кожу. Применение таких решений известно продавцам.
32. По причине плотной упаковки и прочих факторов, обусловленных транспортировкой, после распаковки мебели могут быть заметны, напр., складки, помятости и изгибы, избавившись от которых можно путем придания формы подлокотникам, спинке и сиденьям вручную.
33. Мягкие наполнители мебели такие, как полиуретановая пена, вата и каркасы в процессе эксплуатации, а также с течением времени изменяют свои нестойкие свойства и параметры, теряя эластичность, упругость и объем, что может повлиять на внешний вид и снизить комфорт сидений, спинки, вкладок и подлокотников.
34. Не следует садиться или становиться на подголовник, подлокотники, края спинки и сидений, отдельные деревянные планки и пружинные вставки, а также перегружать ящик чрезмерным количеством постельного белья, т.к. это может причинить повреждения мебели и необратимые изменения.
35. Мебель предназначена для домашнего использования.
36. Детям запрещается самостоятельно раскладывать и складывать функцию сна, функцию «релакс», а также открывать контейнеры для постельного белья.
37. Следует избегать прямого контакта кожаной обивки с человеческим потом, т.к. он может привести к окрашиванию или шелушению / повреждению обивки.
38. Чистку мебель следует производить согласно инструкциям, которые содержатся в Приложениях и Гарантийных Картах (пункт 23 данной информационной карты). Во время чистки не следует тереть поверхность кожи или ткани, т.к. это может привести к повреждениям.
39. По окончании чистки и сушки обивки (минимум 2 часа), необходимо пропитать ее поверхность. Использование мебели возможно только после того, как кожа или другой обивочный материал полностью высохнет. Инструкция по чистке и уходу находится на упаковке препаратов, рекомендованных производителем.
40. Производитель не обязан заменить изделие Пользователю на срок ремонта.
41. Гарантия и ответственность производителя не распространяются на ущерб, причиненный животными, на изменения и повреждения, вызванные появлением пятен: от напитков, продуктов питания, косметики, заливания мебели водой или другими жидкостями, а также на любой ущерб, независимый от производителя.
42. Гарантия и ответственность Производителя не распространяется на естественные звуки, производимые мебелью при эксплуатации, которые издают соединения сегментов и металлические механизмы.
43. Гарантия и ответственность Производителя не распространяется на дефекты и повреждение, о которых Потребитель был осведомлен или должен был осознать, по рациональной оценке, в случае, напр., мебели с экспозиции магазина, мебели с повреждениями, предлагаемой по сниженным ценам по причине данного дефекта / недостатка и уцененной мебели.

Wymiary zostały podane w centymetrach. Ze względu na ograniczenia wynikające z techniki druku, kolory reprodukowane w katalogu mogą różnić się od rzeczywistych kolorów oferowanych mebli. Producent zastrzega sobie prawo do wprowadzania zmian w zaprezentowanych wyrobach nie zmieniając ich ogólnego charakteru. Katalog ten, w rozumieniu prawa, nie stanowi oferty i jest publikowany w celach informacyjnych. Wymiary modeli podawane są z tolerancją $\pm 3\%$. Kolekcje widoczne na zdjęciach są prezentowane w przykładowych aranżacjach z dekoracjami, które nie są dostępne w ofercie handlowej IMS Sofa Spółka z o.o.

Dimensions (cm). Due to limitations of the print the colors reproduced in the catalogue may differ from the actual colors of the offered furniture. This offer is not an offer in respect of the Civil Code. The manufacturer reserves the right to make construction changes in the offered models of furniture without changing their general look. Manufacturer reserves the right to make changes to the presented products without changing their overall nature. The catalogue is not an offer in the legal sense and is published for information purposes only. The dimensions of the models presented are given with a tolerance of $\pm 3\%$. The collections visible in the photos are example arrangements with decorations which are not available in the sales offer of IMS Sofa Spółka z o.o.

Размеры (см). Внимание! Полиграфический цвет может отличаться от реального цвета. Производитель оставляет за собой право вносить изменения в представленные изделия, не меняя их общего характера. Настоящий каталог не является коммерческим предложением в понимании торгового закона и публикуется только в информационных целях. Размеры моделей указаны с погрешностью $\pm 3\%$. Коллекции представлены на фото в показательных сочетаниях с декоративными элементами, недоступными в предложении IMS Sofa Spółka z o.o.



skóra naturalna
natural leather / натуральная кожа



tkanina
fabric / ткань



pianka wysokoelastyczna
high resilience foam / высокоэластичный пенополиуретан



sprężyny bonell
bonell springs / пружины типа „боннель”



sprężyny kieszonekowe
pocket springs / блок независимых пружин



pojemnik na pościel
bed linen storage / ящик для постели



system modułowy
modular sofas / модульная система



funkcja spania
sleeping function / функция сна



możliwość zastosowania nici kontrastowych
application of contrasting thread possible / возможна отстрочка контрастными нитками



zagłówki dostępne w opcji
headrests available as an option / подголовники доступны в опции



relaks
relax / реклайнер



wybarwienia drewna do wyboru
wood colors / цвета дерева на выбор

Tutaj sprawdzisz możliwości naszych mebli. Symbole znajdziesz na marginesie każdej strony.

Here you will check the possibilities of our furniture.
The symbols are found on the margin of each page.

Здесь вы проверить возможности нашей мебели.
Символы могут быть найдены на полях каждой страницы.

Pod każdym zdjęciem znajdziesz wymiary mebla:

Under each picture you will find the dimensions of the furniture:

Под каждой фотографии вы найдете размеры мебели:

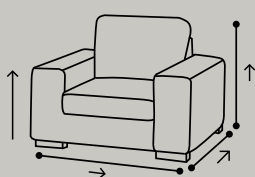

↑ **wysokość siedziska**
height of the seat / высота сиденья

→ **szerokość** / width / ширина

↑ **wysokość** / height / высота

↖ **głębokość** / depth / глубина

fotel → 259 ↑ 85 / (101) ↖ 170

W nawiasach podano wysokość z maksymalnie postawionym zagłówkiem.
The height given in brackets includes the headrest set in the top position.
В скобках указана высота с максимально поднятым подголовником.

BYDGOSKIE

— M E B L E —

IMS SOFA Sp. z o.o.

ul. Bydgoska 50, 85-790 Bydgoszcz
tel. +48 52 55 51 100, fax +48 52 55 51 111
e-mail: imssofa@ims.li

Lista salonów dostępna na stronie internetowej

www.bydgoskiemeble.pl